

# MORGAN

FABBRICA E INGROSSO DI ARTICOLI E ATTREZZATURE PER SALUMIFICI - MACELLERIE - SUPERMERCATI  
CASEIFICI - AZIENDE AGRICOLE - INDUSTRIE ALIMENTARI ECC.

Sede: Via Burri n° 14/2 zona industriale Sambuca val di Pesa - 50028 BARBERINO TAVARNELLE (FI) - ITALY

Nel caso di linee fisse occupate o di guasti telefonici sulle linee fisse potete contattarci e fare i vostri ordini ai numeri cellulari:  
**333.3144262 - 333.8631910**

## PER ORDINAZIONI TELEFONARE AI NUMERI FISSI

**055/80.71.230**

**055/80.59.358**

**055/80.71.558**



Le nostre operatrici vi risponderanno con cortesia dal lunedì al venerdì dalle ore 9,00 alle 13 e dalle ore 15,30 alle 18,30 orario vendita al pubblico: 9,30/12,30 - 15,30/18,00 SOLO PER APPUNTAMENTO TELEFONICO

PER ORDINI URGENTI E CONSIGLI TECNICI POTETE CHIAMARE ANCHE FUORI ORARIO DI LAVORO AL 331.2042165 UN NOSTRO ADDETTO VI RISPONDERÀ DALLE 8.30 ALLE 23 OLTRE CHE PER TELEFONO GLI ORDINI POSSONO ESSERE FATTI:  
E-MAIL: [INFO@MORGANLINE.IT](mailto:INFO@MORGANLINE.IT)  
ONLINE SUL SITO [WWW.MORGANLINE.IT](http://WWW.MORGANLINE.IT)  
WHATSAPP SOLO PER FOTO (NON MESSAGGI) AL N. 333.3144262  
FAX AL: 055.8071334

## SETTORE 1: PRODOTTI E SIGILLI PER LAVORAZIONE SALUMI E FORMAGGI

<p>INTERNET <a href="http://www.morganline.it">www.morganline.it</a> POTETE ACQUISTARE ANCHE ON LINE</p> <p>PAG. 2 CONDIZIONI DI VENDITA</p>	<p>PAG. 3 BUSTE SOTTOVUOTO</p>	<p>PAG. 4-5 ADDITIVI E AROMI</p>	<p>PAG. 6 RETI</p>	<p>PAG. 7 SPAGHI</p>	<p>PAG. 8-9 BUDELLI PER SALUMI</p>	<p>PAG. 10-11-12 SIGILLI ETICHETTE</p>
--	--------------------------------	----------------------------------	--------------------	----------------------	------------------------------------	--

## SETTORE 2: PRODOTTI PER CONFEZIONAMENTO - INGROSSO CARTA - VASCHETTE-STAMPI - SPIEDINI

<p>PAG. 13 SIGILLI - ETICHETTE PER CONFEZIONAMENTO</p>	<p>PAG. 14-15 INGROSSO CARTA PER ALIMENTI - SACCHI E SHOPPER</p>	<p>PAG. 16 VASCHETTE GASTRONOMIA</p>	<p>PAG. 17-18 MACCHINE PER SOTTOVUOTO - DISCHI E MACCHINE PER HAMBURGER</p>	<p>PAG. 19 TAGLIA SPIEDINI STECCONI - SAPORITORI</p>
--	--	--------------------------------------	---	--

## SETTORE 3: ATTREZZATURE PER MACELLERIA - SALUMERIA GASTRONOMIA - MACCHINE

<p>PAG. 20-21-22-23 COLTELLERIE</p>	<p>PAG. 24 GANCI INOX</p>	<p>PAG. 25-26-27-28 VASSOI PLASTICA, SEGNAPREZZI, CONTENITORI</p>	<p>PAG. 29-30-31-32-33 MACCHINE PER NEGOZI E SALUMERIE</p>	<p>PAG. 34-35 PICCOLE ATTREZZATURE</p>
-------------------------------------	---------------------------	---	--	--

## SETTORE 4: MATTATOI - HACCP - PULIZIA - STRUMENTI - INDUMENTI DA LAVORO E PROTETTIVI

<p>PAG. 36 ARTICOLI PER MATTATOI</p>	<p>PAG. 37-38 STRUMENTI DI PESO DI MISURA E PULIZIA</p>	<p>PAG. 39-40-41 INDUMENTI DA LAVORO E PROTETTIVI</p>
--------------------------------------	---	---

## SETTORE 5: MORGAN - FABBRICA DI ATTREZZATURE MORGAN INOX PLAST

<p>PAG. 42 LASTRE E TAGLIERI</p>	<p>PAG. 43 TAVOLI E CEPPI</p>	<p>PAG. 44 CARRELLINI E PIANALE</p>	<p>PAG. 45 SCAFFALATURE</p>	<p>PAG. 46-47 CARRELLI ARMADI</p>
----------------------------------	-------------------------------	-------------------------------------	-----------------------------	-----------------------------------

## SETTORE 6: ART. FINTI - FORNITURE ALBERGHIERE E PER CUCINA - RICAMBI

<p>PAG. 48-49-50 ARTICOLI FINTI E ORNAMENTALI</p>	<p>PAG. 50-51-52-53 VASSOI INOX PRODOTTI PER RISTORAZIONE E GASTRONOMIA</p>	<p>PAG. 54-55-56 RICAMBI VARI RUOTE - LAME AFFETTATRICI INSACCATRICI - TRITACARNE ECC. - INDICE</p>
---	---	---

# TRASPORTO GRATUITO PER ORDINI DI € 249,00

TRASPORTO A MEZZO NOSTRO CORRIERE ESPRESSO PER TUTTA ITALIA PER ORDINI SUPERIORI A € 249 (ESCLUSO IVA) TRASPORTO GRATUITO. PER ORDINI INFERIORI A € 249 (ESCLUSO IVA) SPESE DI TRASPORTO € 15,90 (ESCLUSO IVA). MINIMO D'ORDINE € 59 (ESCLUSO IVA)

# CONSEGNE

LA MERCE VERRÀ PREPARATA NEL PIÙ BREVE TEMPO POSSIBILE, NEI TEMPI IN USO NEL SETTORE DELLE FORNITURE PER UTILIZZATORI PROFESSIONALI. PER **PARTICOLARI URGENZE** VI PREGHIAMO DI CONTATTARCI AI NUMERI 055. 8071230 / 055.8059358. TUTTI GLI ARTICOLI SONO NORMALMENTE DISPONIBILI NEI NOSTRI MAGAZZINI, SALVO SI TRATTI DI MERCE PERSONALIZZATA (SIGILLI, ETICHETTE, TIMBRI, ECC.), DI MERCE SU MISURA O DI GRANDE VALORE, CHE RICHIEDONO TEMPI DIVERSI DI PREPARAZIONE, COLLAUDO, ECC.

# PAGAMENTI

BONIFICO BANCARIO ANTICIPATO SCONTO SPECIALE 6,5% - OPPURE AL CORRIERE ALLA CONSEGNA DELLA MERCE SENZA SPESE AGGIUNTIVE - OPPURE PAYPAL O CARTA DI CREDITO SENZA SPESE AGGIUNTIVE PER MAGGIORI INFORMAZIONI POTETE TELEFONARE ALLO 055 8071230.

# VARIAZIONI PREZZI

DURANTE GLI ANNI DI VALIDITÀ DI QUESTO LISTINO LA MORGAN SI RISERVA IN CASI ECCEZIONALI DI VARIARE I PREZZI, PUBBLICANDO I NUOVI SUL SITO INTERNET WWW.MORGANLINE.IT E DI AVVERTIRE IL CLIENTE PER E-MAIL O PER TELEFONO, CHE POTRÀ OPPURE NO, CONFERMARE L'ORDINE.

# SCONTI

SULLA MERCE DI CONSUMO, CI SONO LE TABELLE PREZZI PER QUANTITATIVI DOVE SI PUÒ RISPARMIARE MOLTO PERCHÉ LE SPESE DI GESTIONE LOTTI E SPESE AMMINISTRATIVE VENGONO MEGLIO AMMORTIZZATE. OLTRE AGLI SCONTI PER QUANTITATIVI VERRANNO EFFETTUATI I SEGUENTI SCONTI: PER ORDINI SUPERIORI A € 300,00 (ESCLUSO IVA) SCONTO 5% - PER ORDINI SUPERIORI A € 800,00 (ESCLUSO IVA) SCONTO 10%. - SCONTO 6,5% PER PAGAMENTO BONIFICO BANCARIO ANTICIPATO.

# PREZZI

ESCLUSI DI IVA, INSIEME ALLA MERCE VIENE INVIATA SEMPRE REGOLARE FATTURA

PER ORDINAZIONI TEL. 055 8071230  
TEL. 055 8059358 - FAX 055 8071334  
ORE 9,00/13,00 - 15,30/18,30

ORDINI DI PEZZI DI RICAMBIO SOLO  
VIA E-MAIL O VIA INTERNET

ORDINI E COMUNICAZIONI PER E-MAIL:  
info@morganline.it o via whatsapp  
n. 333.3144262 solo per inviare foto

I PREZZI E LE QUANTITÀ DI QUESTO LISTINO SONO INDICATI PER UTILIZZATORI PROFESSIONALI - PER QUANTITÀ PIÙ PICCOLE VEDERE SUL SITO

**WWW.MORGANLINE.IT.**

QUESTO CATALOGO RIPISTA PRODOTTI DI MAGGIOR CONSUMO  
PER LA LAVORAZIONE DELLE CARNI

ORARIO VENDITA AL PUBBLICO 9,30/12,30 - 15,30/18,00  
telefonando almeno 1 giorno prima per appuntamento



SUL NOSTRO SITO INTERNET  
**www.morganline.it**

POTETE ACQUISTARE  
ANCHE ON LINE

ON LINE TROVERETE TANTI ALTRI PRODOTTI NON PRESENTI IN QUESTO CATALOGO CHE POTREBBERO INTERESSARVI COMPRESO ATTREZZATURE, PRODOTTI PER MACELLERIE, SALUMIFICI, CASEIFICI, SUPERMERCATI, PESCHERIE, RISTORANTI, SALUMERIE E NEGOZI ALIMENTARI, AZIENDE AGRICOLE CON LAVORAZIONE DEL MAIALE

## COME CALCOLARE GLI SCONTI DEL LISTINO

IN FONDO AD OGNI PAGINA È SPECIFICATO CHE PER ORDINI SUPERIORI AD € 300,00 VERRÀ APPLICATO UNO SCONTO DEL 5% PER ORDINI SUPERIORI A € 800,00 VERRÀ APPLICATO UNO SCONTO DEL 10% ANCHE SE SI TRATTA DI UN PEZZO SINGOLO (MACCHINA, TAVOLO, SCAFFALATURA, ECC.).

INOLTRE CI SONO GLI SCONTI CERCHIATI IN GIALLO PER QUANTITATIVI DI MERCE DI CONSUMO CHE SONO A SECONDA DELLE QUANTITÀ DEL 10%, DEL 15% E DEL 20%.

ESEMPIO: PER UN ORDINE DOVE C'È UNA MACCHINA O UN'ATTREZZATURA CHE COSTA PIÙ DI € 800,00 SU QUESTA AVRÒ UNO SCONTO DEL 10%, SE NELLO STESSO ORDINE CI SONO 1.000 BUSTE CON LO SCONTO DEL 15%, SU QUESTE BUSTE AVRÒ UN ULTERIORE SCONTO DEL 10% PERCHÉ I DUE TIPI DI SCONTO SONO CUMULABILI. SULL'ATTREZZATURA SUPERIORE AD € 800,00 RIMARRÀ LO SCONTO DEL 10%.

ALTRO ESEMPIO: ORDINE DI MERCE DI CONSUMO CON QUANTITATIVI CHE PREVEDONO UNO SCONTO DEL 15%, SE QUESTO ORDINE AL NETTO DI QUESTI SCONTI SUPERA € 300,00 OTTERRÒ UN ULTERIORE SCONTO DEL 5%, SE INVECE QUESTO ORDINE SUPERA € 800,00 OTTERRÒ UN ULTERIORE SCONTO DEL 10%

## CONDIZIONI GENERALI DI VENDITA

**ORDINATIVI** - Si prega la spettabile Clientela di precisare gli oggetti richiesti, indicando esattamente il numero e le misure con le denominazioni del nostro catalogo.

**PREZZI E SPEDIZIONI** - Si avvisano i Sigg. Clienti che le spedizioni vengono eseguite con assegno in contanti al trasportatore o con bonifico bancario anticipato sconto 6,5% sulla iban della Morgan sas quando il cliente non voglia l'impegno di pagare il trasportatore. La Morgan può comunque richiedere il pagamento anticipato con bonifico bancario quando si tratta di merce personalizzata, su misura, di merce di particolare valore, o quando lo si ritenga necessario. In entrambi i casi ci sta il pagamento anticipato, la Morgan invierà al cliente una fattura proforma come conferma l'ordine, che il cliente se accetterà, effettuerà

il bonifico bancario sull'iban della Morgan scritto nella fattura proforma.  
La nostra organizzazione ci permette di praticare prezzi eccezionali.

**ESECUZIONE ORDINATIVI** - Le descrizioni, le illustrazioni ed i prezzi del presente listino si debbono intendere forniti a semplice titolo indicativo. Lo stesso listino non impegna la nostra Ditta ai sensi dell'articolo 1336 c.c. e pertanto essa si riserva di tornare le ordinazioni in caso di esaurimento delle scorte o variazioni dei prezzi. La Ditta si riserva in ogni caso, evadendo gli ordini, di effettuare quelle sostituzioni che - relative ai particolari - non incidono sulle qualità essenziali della merce. Altre condizioni particolareggiate sono presenti sul nostro sito internet: www.morganline.it.

## TRATTAMENTO DEI DATI PERSONALI

(decreto legislativo 30 giugno 2003, n° 196, codice tutela dati personali)

Avete ricevuto questo catalogo perché i Vostri dati personali sono nei nostri archivi in conseguenza di precedenti Vostri ordini di acquisto, di Vostra spontanea registrazione sul nostro sito internet, di inoltri di Vostre richieste, oppure sono stati raccolti presso terzi, quali ad esempio i gestori di pubblici elenchi, o di fornitori di indirizzi, tra i quali in particolare, le Pagine Gialle e gli elenchi Crisis D&B. L'indicazione della fonte dei dati è parte integrante dell'informativa, resa anche ai sensi dell'art. 13 comma 4. I Vostri dati sono trattati da **MORGAN SAS**; Titolare del trattamento, per l'invio del catalogo (considerata attività precontrattuale), per l'acquisizione, la gestione e l'evazione degli ordini, per le attività post contrattuali, nonché per ottemperare agli adempimenti ed agli obblighi amministrativi, di legge e fiscali. I trattamenti potranno essere effettuati sia con mezzi cartacei, sia con mezzi e strumenti automatizzati, presso il Titolare del trattamento, in qualità di responsabile

del trattamento. Il conferimento dei dati al momento dell'invio degli ordini di acquisto, è obbligatorio in conseguenza di adempimenti e obblighi amministrativi, di legge e fiscali. Un eventuale rifiuto al conferimento impedirà l'evazione degli ordini. I Vostri dati personali non saranno diffusi. Potranno, essere comunicati al nostro personale dipendente ed ai collaboratori interni all'azienda a ciò appositamente incaricati, ai nostri consulenti, ai soggetti legittimati ad accedervi in forza di disposizioni di legge, regolamenti - normative comunitarie e, nei limiti strettamente necessari a svolgerli, ai soggetti che, sempre per finalità indicate, debbano fornirci beni e/o eseguire su nostro incarico prestazioni o servizi. In qualsiasi momento potrete esercitare i diritti di cui all'Art. 7 del D.Lgs. n° 196/2003, ovvero accedere ai dati personali per conoscerne l'utilizzo, ottenerne la cancellazione, la correzione, la modifica, l'aggiornamento, l'integrazione, oppure opporvi al trattamento scrivendo al seguente indirizzo: **MORGAN SAS, VIA BURRI, 14/2 - 50028 BARBERINO TAVARNELLE (FI) - ITALY.** L'informativa dettagliata è consultabile sul sito: **www.morganline.it**

TUTTI I PREZZI ESCLUSI DI IVA

acquista anche online - **www.morganline.it**



# BUSTE PER SOTTOVUOTO



**LISCE**

## BUSTE SOTTOVUOTO GOFRATO RIGATE PER MACCHINE AD ASPIRAZIONE DIRETTA

**GOFFR.**

Per tutti i prodotti con speciali rigature che facilitano l'espulsione dell'aria

COD.	DIM. CM	1 CONF. 100 PZ.	4 CONF. 100 PZ.	6 CONF. 100 PZ.	12 CONF. 100 PZ.
4657	12 x 20	€ 4,90	€ 4,05	€ 3,82	€ 3,60
4650	15 x 20	€ 5,90	€ 4,87	€ 4,60	€ 4,33
4651	15 x 30	€ 8,90	€ 7,33	€ 6,92	€ 6,51
4653	15 x 40	€ 11,90	€ 9,76	€ 9,22	€ 8,67
4652	18 x 25	€ 8,90	€ 7,33	€ 6,92	€ 6,51
4654	20 x 30	€ 10,90	€ 9,30	€ 8,77	€ 8,26
4656	20 x 35	€ 13,50	€ 11,38	€ 10,74	€ 10,11
4658	25 x 35	€ 15,90	€ 14,22	€ 13,44	€ 12,65
4660	30 x 40	€ 20,90	€ 18,58	€ 17,55	€ 16,52
4662	30 x 50	€ 29,00	€ 24,40	€ 23,04	€ 21,69
4664	35 x 45	€ 29,00	€ 25,61	€ 24,19	€ 22,76
4667	40 x 60	€ 45,90	€ 39,02	€ 36,85	€ 34,68
4668	45 x 65	€ 55,90	€ 47,58	€ 44,94	€ 42,29



## TELA CERATA PER SOTTOVUOTO

Altezza fascia cm 23,5, lunghezza rotolo 91 metri. Per coprire bistecche con osso, pezzi angolosi duri, congelati ecc. prima di metterli sottovuoto. Questa speciale tela per alimenti che, si avvolge sopra le parti spigolose del prodotto, aderisce facilmente grazie alla sua "pastosità" ed ad altre sue caratteristiche.

COD.	1 CONFEZIONE 91 METRI	PER 4 CONFEZIONI	PER 8 CONFEZIONI
4798	€ 59,50	€ 54,81	€ 50,00

## BUSTE PER MACCHINE A CAMPANA SPESSORE 95 MY LISCE

**90/95**

Adate per carni fresche, salsicce, prodotti cotti, carni senza ossi, formaggi freschi ecc.

COD.	DIM. CM	1 CONF. 100 PZ.	4 CONF. 100 PZ.	6 CONF. 100 PZ.	12 CONF. 100 PZ.
4700	12 x 20	€ 3,40	€ 3,08	€ 2,90	€ 2,74
4708	16 x 25	€ 5,35	€ 4,82	€ 4,55	€ 4,28
4710	15 x 30	€ 6,02	€ 5,42	€ 5,12	€ 4,82
4711	20 x 30	€ 8,03	€ 7,23	€ 6,82	€ 6,42
4712	20 x 35	€ 9,37	€ 8,49	€ 7,96	€ 7,49
4713	23 x 65	€ 20,00	€ 18,00	€ 17,00	€ 16,00
4714	25 x 35	€ 11,71	€ 10,54	€ 9,95	€ 9,37
4715	30 x 40	€ 16,06	€ 14,46	€ 13,65	€ 12,85
4716	35 x 50	€ 23,43	€ 21,00	€ 19,91	€ 18,79
4718	40 x 60	€ 32,13	€ 28,91	€ 27,31	€ 25,70
4717	45 x 65	€ 41,00	€ 36,90	€ 34,85	€ 32,80
4719	50 x 70	€ 50,49	€ 42,21	€ 39,86	€ 37,52

## BUSTE PER MACCHINE A CAMPANA SPESSORE 140-150 MY LISCE

**140-150**

Adate per salumi stagionati, prosciutti crudi, prodotti duri e angolosi, formaggi duri, pesce ecc

COD.	DIM. CM	1 CONF. 100 PZ.	4 CONF. 100 PZ.	6 CONF. 100 PZ.	12 CONF. 100 PZ.
4721	18 x 28	€ 12,00	€ 10,80	€ 10,20	€ 9,60
4720	20 x 30	€ 13,21	€ 11,88	€ 11,23	€ 10,57
4723	15 x 40	€ 13,71	€ 12,40	€ 11,70	€ 11,00
4722	20 x 40	€ 18,37	€ 16,53	€ 15,61	€ 14,70
4727	20 x 50	€ 22,97	€ 20,67	€ 19,52	€ 18,37
4724	25 x 30	€ 17,23	€ 15,50	€ 14,64	€ 13,78
4725	25 x 35	€ 20,10	€ 18,09	€ 17,08	€ 16,08
4728	25 x 40	€ 22,97	€ 20,67	€ 19,52	€ 18,37
4730	30 x 40	€ 27,58	€ 24,80	€ 23,43	€ 22,05
4732	30 x 55	€ 37,90	€ 34,11	€ 32,22	€ 30,32
4734	35 x 45	€ 36,18	€ 32,56	€ 30,75	€ 28,94
4740	40 x 55	€ 50,52	€ 45,47	€ 42,94	€ 40,42
4742	40 x 65	€ 59,71	€ 53,75	€ 50,75	€ 47,77
4744	40 x 60	€ 55,12	€ 49,61	€ 46,85	€ 44,10

## BUSTE SOTTOVUOTO LISCE TOVAGLIE PER SALUMI, AFFETTATI E CARNI

**TOVAGL. LISCE**

Queste speciali buste sottovuoto hanno la parte superiore trasparente, mentre la parte inferiore è a scacchi quadrati mm 10x10, rossi e bianchi come le vecchie tovaglie che un tempo venivano usate nelle case coloniche e nelle campagne. Questo particolare conferisce ai prodotti presentati un aspetto casalingo, artigianale e genuino

### SPESSORE 95 MY ROSSO BIANCO

COD.	DIM. CM	1 CONF. 100 PZ.	4 CONF. 100 PZ.	6 CONF. 100 PZ.	12 CONF. 100 PZ.
4639	20x30	€ 11,90	€ 8,74	€ 8,26	€ 7,76
4640	25x35	€ 16,90	€ 12,75	€ 12,04	€ 11,33

### SPESSORE 95 MY BLU BIANCO

COD.	DIM. CM	1 CONF. 100 PZ.	4 CONF. 100 PZ.	6 CONF. 100 PZ.	12 CONF. 100 PZ.
4643	20x30	€ 11,90	€ 8,74	€ 8,26	€ 7,76

### SPESSORE 95 MY VERDE BIANCO

COD.	DIM. CM	1 CONF. 100 PZ.	4 CONF. 100 PZ.	6 CONF. 100 PZ.	12 CONF. 100 PZ.
4649	20x30	€ 11,90	€ 8,74	€ 8,26	€ 7,76



## BUSTE SOTTOVUOTO PER COTTURA FILM SPESS.95 PP MULTISTRATO

COD.	DIM. CM	1 CONF. 100 PZ.	4 CONF. 100 PZ.	6 CONF. 100 PZ.	12 CONF. 100 PZ.
5634	15x25	€ 11,00	€ 10,00	€ 9,50	€ 9,00
4648	20x30	€ 13,68	€ 12,31	€ 11,63	€ 10,94
4645	25x35	€ 19,95	€ 17,95	€ 16,96	€ 15,96
4646	30x40	€ 27,36	€ 24,62	€ 23,26	€ 21,89
4647	35x45	€ 35,91	€ 32,32	€ 30,52	€ 28,73



## BUSTE ALLUMINIO PER SOTTOVUOTO

### BUSTE SPECIALI SI POSSONO USARE SOLO CON MACCHINE A CAMPANA

Buste sottovuoto speciali in alluminio a tre strati, per salumi cotti, cotechini, zamponi, prosciutti cotti, alimenti vari in cottura etc.

COD.	DIM. CM	1 CONF. 100 PZ.	6 CONF. 100 PZ.	12 CONF. 100 PZ.
AB4750	15 x 30	€ 23,88	€ 20,50	€ 19,44
AB4751	25 x 35	€ 38,28	€ 31,92	€ 30,24
AB4754	30 x 40	€ 72,00	€ 63,84	€ 60,48

ACQUISTANDO DIRETTAMENTE DALLA MORGAN OTTERRETE PRODOTTI DI QUALITÀ AD OTTIMI PREZZI EVITANDO LE SPESE DI INTERMEDIARI, VENDITORI, RAPPRESENTANTI, GROSSISTI ECC.

**A PAG. 17 MACCHINE PER SOTTOVUOTO**

**A RICHIESTA POSSIAMO FORNIRVI QUALSIASI MISURA DI BUSTE ANCHE SE NON ELENATE NELLE TABELLE**

**LE BUSTE SOTTOVUOTO MORGANLINE SONO PARTICOLARMENTE INDICATE E CERTIFICATE PER IL CONFEZIONAMENTO SOTTOVUOTO DI CARNI SALUMI E FORMAGGI**

**SCONTI** **OLTRE** agli sconti per quantitativi **IN GIALLO** se hai raggiunto € 300,00 subito uno sconto del 5% su tutto - se hai raggiunto € 800,00 lo sconto sale al 10% + **SCONTO DEL 6,5%** PER PAGAMENTO BONIFICO BANCARIO ANTICIPATO

SETTORE I - PRODOTTI PER CARNI E SALUMI  
BUSTE - SACCHI SOTTOVUOTO



SETTORE 1  
PRODOTTI PER SALUMI - MISCELE PER SALUMI

Additivi da aggiungere solo agli alimenti per i quali ne è consentito l'impiego. Solo ad uso professionale, non vendibile ad uso privato. Per consigli e chiarimenti telefonate allo 055 8059358. (Migliorano la qualità e la convenienza dei vostri prodotti e mantengono nel tempo il bel colore naturale della carne) ORDINI MINIMI PACCHI DA 1 KG.

**ADDITIVI GIÀ MISCELATI SENZA SAPORI PER SALUMI DA STAGIONARE**

**STAGIO-NAT SPECIAL**  
ORDINI MINIMI 1 BUSTA DA 1 KG.

**SENZA ALLERGENI  
SENZA LATTE  
O CASEINATI**

Per stagionato, per salami, salsicce da stagionare, salumi crudi, insaccati da stagionare (senza coloranti). Additivo già miscelato pronto all'uso. Contiene: saccarosio, destrosio, sale, aromi naturali, antiossidante E300, conservante E252. Dose consigliata: gr 800/1000 per 100 kg di carne. (Diminuire di 100 gr per 100 kg di carne la quantità di sale). Mescolare insieme ai vostri aromi e sapori.

COD.	CONF. DA 1 KG	PER 8 CONF.	PER 30 CONF.	PER 60 CONF.
2319	€ 12,90	€ 9,90	€ 9,00	€ 8,00

**PER SALUMI DA STAGIONARE**

**STAGIO AR CAR HD**  
ORDINI MINIMI 5 BUSTE DA 1 KG.

**SENZA ALLERGENI**

Per stagionato, per salami, salsicce da stagionare, salumi crudi, insaccati da stagionare (senza coloranti). Contiene: aromi naturali, destrosio, sale, saccarosio, antiossidante E300, conservanti E252. Dose consigliata: 1,5 kg per 100 kg di carne (diminuire di 50 gr per 100 kg di carne la quantità di sale). Mescolare insieme ai vostri aromi e sapori.

COD.	CONF. DA 1 KG	PER 8 CONF.	PER 30 CONF.	PER 60 CONF.
2321	€ 17,90	€ 16,00	€ 14,00	€ 12,00

**PER SALUMI FRESCHI**

**ROSA BON SPECIAL**  
ORDINI MINIMI 1 BUSTA DA 1 KG.

**SENZA COLORANTI  
SENZA ALLERGENI  
PER SALSICCIA FRESCA**

Per salsiccia fresca e per preparazioni di carne macinata: bovina, suina, ecc. (senza additivi coloranti) senza E252. Additivo già miscelato pronto all'uso. Contiene: saccarosio, sale, aromi naturali, antiossidante E300. Dose consigliata: 1 kg per 100 Kg di carne. DIMINUIRE LA DOSE DI SALE DI 150 GR PER 100 KG DI CARNE. Diluire con acqua 1 lt ogni 100 kg di carne

COD.	CONF. DA 1 KG	PER 8 CONF.	PER 30 CONF.	PER 60 CONF.
2313	€ 13,90	€ 12,00	€ 10,50	€ 9,50

**PER SALUMI FRESCHI**

**MIX DROGO ROS-S**  
ORDINI MINIMO 3 KG.

Per salsiccia  
Da aggiungere acqua 10/12%. Contiene: E331, fibra vegetale, sale non iodato, E300 - E301, aroma, barbabietola in polvere. Dose consigliata 1,5 kg per 100 kg di impasto. DIMINUIRE IL SALE DI 150GR PER 100 KG DI CARNE. Colore naturale. Prodotto all'avanguardia per l'industria salumiera

COD.	CONF. DA 1,5 KG	PER 8 CONF.	PER 30 CONF.	PER 60 CONF.
D2359	€ 15,90	€ 13,90	€ 12,30	€ 11,90

**PER PEZZI DI CARNE IN SALAGIONE**

**SALO-PEZ SPECIAL**  
ORDINI MINIMI 1 BUSTA DA 1 KG.

**SENZA ALLERGENI**

Senza allergeni. Per prosciutti, spalle, pancette, filetti, coppe e pezzi in salagione. Contiene: zuccheri (destrosio, saccarosio), sale, antiossidante E300, conservante E252 Dose consigliata max : 500/600 gr per 100 kg di carne. Mescolare il Salo-Pez con il sale nella salagione.

COD.	CONF. DA 1 KG	PER 8 CONF.	PER 30 CONF.	PER 60 CONF.
2324	€ 13,50	€ 10,90	€ 9,50	€ 8,50

**MISCELE PER SALUMI STAGIONATI GIÀ COMPLETE DI ADDITIVI, ZUCCHERI, PEPE, AROMI NATURALI**

**PRODOTTI PER L'INDUSTRIA SALUMIERA**  
Queste miscele complete permettono un risparmio di tempo nei dosaggi, e permettono di avere i giusti aromi e additivi per i vari tipi di salumi.

**VARI MIX SALAME**  
ORDINI MINIMI 3 BUSTE DA 1 KG.

COD.	DESCRIZIONE	CONF. DA 1 KG	PER 8 CONF.	PER 30 CONF.
2364	MIX SALAME CAMPAGNOLO	€ 24,90	€ 19,00	€ 18,00
2354	MIX SALAME TRADIZIONALE	€ 24,90	€ 19,00	€ 18,00
2355	MIX SALAME FELINO	€ 24,90	€ 19,00	€ 18,00
2357	MIX SALAME MILANO	€ 24,90	€ 19,00	€ 18,00
2358	MIX SALAME TOSCANO	€ 24,90	€ 19,00	€ 18,00
2362	MIX SALAME UNGHERESE	€ 24,90	€ 19,00	€ 18,00

Dose consigliata: 1 kg di miscela per 100 Kg di impasto carne, per tutte le miscele "salame".  
Diminuire la dose di sale di 100 gr per 100 Kg. di impasto.

**MISCELE ADDITIVI SENZA CONSERVANTI**

**PER PRODOTTI ARTIGIANALI MISCELA SALAME NATURALE**  
(miscela per insaccati) senza nitriti e nitrati  
ORDINI MINIMI 2 BUSTE DA 1 KG.

COD.	CONF. DA 1 KG	PER 8 CONF.	PER 30 CONF.
2535	€ 18,90	€ 15,00	€ 14,00

Ingredienti: destrosio e saccarosio, sale, E300, E301, estratti.  
Dose consigliata: 0,500 kg per 100 kg di impasto, sale, aromi e spezie come al solito

**SALSICCIA FIOR DI ROSA NATURALE**  
(miscela per salsiccia) senza conservanti e antiossidanti  
ORDINI MINIMI 1 BUSTA DA 2 KG.

COD.	CONF. DA 1 KG	PER 8 CONF.	PER 30 CONF.
2533	€ 14,00	€ 12,00	€ 11,00

Ingredienti: aromi naturali, sale, destrosio.  
Dose consigliata: 1 kg per 100 kg di impasto carneo.  
Sciogliere il prodotto in acqua fredda max 5°. Aggiungere sale come al solito.

**STAGIO-START - Starter - bustine per 20 kg di impasto**

CONF. DA 5 BUSTINE	CONF. DA 30 BUSTINE
STA2300/5 € 28,90	STA2300/30 € 110,00

Con questo prodotto, nei primi 2/3 giorni di asciugatura, il PH del salume da stagionare si abbassa e viene pilotato dagli Starter, che mantenendone la giusta acidità, migliorano il suo sapore, aiutano a mantenere un bel colore e a prevenire eventuali contaminazioni.

**SAL-LEG 500**  
ORDINI MINIMI 5 BUSTE DA 1 KG.

Questo prodotto sostituisce il latte in polvere, i caseinati ed i suoi derivati, ed è senza allergeni.  
Ingredienti: preparazioni aromatiche naturali.  
Dose consigliata: 400/700 gr per 100 Kg di impasto

COD.	CONF. DA 1 KG	PER 8 CONF.	PER 30 CONF.	PER 60 CONF.
2341	€ 21,00	€ 18,00	€ 16,00	€ 14,00

TUTTE LE CONFEZIONI DI ADDITIVI GIÀ MISCELATI, SONO ACCOMPAGNATE DA UNA SCHEDA TECNICA E DA UNA SCHEDA INFORMATIVA

**ADDITIVI PURI PER INSACCATI**



**ORDINI MINIMI 2 BUSTE DA 1 KG.**

COD.	DESCRIZ.	DOSE CONSIG. PER 100 KG. DI CARNE	CONF. DA 1 KG	PER 8 CONF.	PER 30 CONF.
2304	Acido ascorbico E300	gr. 100/150	€ 19,90	€ 17,00	€ 16,00
2306	Sodio ascorbato E301	gr. 100/150	€ 22,00	€ 20,00	€ 18,00
2320	Potassio Nitrate E252	gr. 15 max	€ 16,00	€ 13,00	€ 12,00
2343	Latte scremato in polvere	gr. 1800	€ 11,30	€ 9,50	€ 8,50
2330	Sodical 50 comp 50% E250 50% sale	gr. 30 max	€ 15,00	€ 11,00	€ 9,50

**INFORMAZIONI PER I CLIENTI:**

GLI ANTIOSSIDANTI E300 ED E301 AIUTANO A MANTENERE LA BRILLANTEZZA DELLA CARNE, EVITANDONE L'OSSIDAZIONE. E300 AGISCE PIÙ LENTAMENTE, E301 AGISCE PIÙ VELOCEMENTE.

I CONSERVANTI E252 ED E250 AIUTANO A CONSERVARE LA CARNE, E A MANTENERE UN COLORE ROSSO O ROSSO MATTONATO, TIPICO DEI SALUMI STAGIONATI.

NEI COTTI SI PUÒ USARE SOLO L'E250.

PER I SALUMI CRUDI DA STAGIONARE: NEGLI ADDITIVI GIÀ MISCELATI NON È PRESENTE L'E250 (ART. 2330) PERCHÉ NON SI PUÒ MISCELARE, PERÒ SI PUÒ AGGIUNGERE A PARTE NEI PEZZI IN SALAGIONE E POI NELL'IMPASTO DI SALUMI CRUDI PER EVITARE L'OCCCHIO DI PAVONE.

GLI ZUCCHERI SERVONO PER STAGIONARE PIÙ VELOCEMENTE DANDO PIÙ BONTÀ E FRAGRANZA.

IL LATTE IN POLVERE E I CASEINATI: SONO ALLERGENI E SERVONO PER COMPATTARE E STAGIONARE PIÙ VELOCEMENTE. POSSONO ESSERE SOSTITUITI CON IL PRODOTTO SAL LEG 500 (ART. 2341), CHE NON CONTIENE ALLERGENI.

I COLORANTI E120 COCCINIGLIA ED E100 CURCUMINA DEVONO ESSERE DICHIARATI NEGLI INGREDIENTI. SUL SIGILLO, COME COLORANTI, CON LE SIGLE E120, E100 SERVONO PER DARE UN COLORE PIÙ VIVACE AI VOSTRI PRODOTTI. NON SONO PRESENTI NELLE MISCELE PER SALUMI STAGIONATI, MA NELLE MISCELE PER SALUMI FRESCHI E PREPARATI DI CARNE, L'ESTRATTO DI BARBABIETOLA, PUR COLORANDO LA CARNE PUÒ ESSERE DICHIARATO NEGLI INGREDIENTI, SUL SIGILLO DEL SALUME, CON LA SCRITTA AROMI NATURALI. NEI PREPARATI PER SALSICCIA FRESCA, HAMBURGER ECC. SI POSSONO USARE ALCUNI ADDITIVI, COME E300 ED E301, SOLO SE CONFEZIONATI IN VASCHETTE CHIUSE O IN BUSTE SOTTOVUOTO.

GLI STARTER SERVONO PER I SALUMI DA STAGIONARE  
VEDI: WWW.MORGANLINE.IT

PER ALCUNI PRODOTTI ALIMENTARI DA AGGIUNGERE NEGLI IMPASTI DEI VOSTRI SALUMI, LA MORGAN SI RISERVA DI CONFEZIONARLI SUBITO AL MOMENTO DEL RICEVIMENTO DELL'ORDINE PER EVITARE SCADENZE TROPPO CORTE

IN QUESTA PAGINE PER ALCUNI PRODOTTI SI PUÒ ORDINARE ANCHE LA BUSTA DA 1 KG. PER ALTRI PRODOTTI 3-5-10 BUSTE DA 1 KG.

ALCUNI ARTICOLI CON SCADENZE DI LOTTI PER EVITARE SCADENZE TROPPO VICINE VERRANNO PREPARATI AL MOMENTO DEL RICEVIMENTO DELL'ORDINE

PER GLI ADDITIVI GIÀ MISCELATI PRONTI ALL'USO, ANCHE SE VOI USATE DEI PRODOTTI CON NOME DIVERSO, POSSIAMO FORNIRVI DEI PRODOTTI NOSTRI CORRISPONDENTI, IL NOSTRO UFFICIO TECNICO PUÒ CONSIGLIARVI IL PRODOTTO CHE FA PER VOI. TEL: 331 2042165 ALESSANDRO



**A PAG. 18-19 ERBE AROMATICHE, PRODOTTI PER HAMBURGER, INSAPORITORI PER SPIEDINI**

**MISCELE DI DROGHE E SPEZIE (aromi naturali) PER INSACCATI buste da 1 kg**



**DROGA SPEZIA SPECIALE REGINA**  
ORDINE MINIMO 1 BUSTA DA 1 KG.  
per salsa e in tutte le lavorazioni

CODICE	CONF. DA 1 KG	PER 4 CONF.	PER 12 CONF.
D2228	€ 19,00	€ 18,50	€ 17,50

Ingredienti: alloro, anice stellato, arancio, basilico, cannella, chiodi di garofano, coriandolo, ginepro, liquirizia, noce moscata, origano, rosmarino.  
Dose consigliata grammi 100 per 100 kg d'impasto.



**DROGA SPEZIA SALAME NORCINA MORGAN**  
per salumi stagionati  
ORDINE MINIMO 1 BUSTA DA 1 KG.

CODICE	CONF. DA 1 KG	PER 4 CONF.	PER 12 CONF.
D2202	€ 19,50	€ 16,00	€ 14,00

Ingredienti: destrosio, spezie in polvere, aromi naturali, sale.  
Dose consigliata grammi 200-500 per 100 kg d'impasto.



**GRAN DROGA REALE**  
per salumi nostrani di pregio  
ORDINE MINIMO 1 BUSTA DA 1 KG.

CODICE	CONF. DA 1 KG	PER 4 CONF.	PER 12 CONF.
D2201	€ 66,00	€ 60,00	€ 57,00

Ingredienti: chiodi di garofano, noce moscata, pimento, cannella.  
Dose consigliata grammi 50/100 per 100 kg d'impasto.



**DROGA DELIZIOSA QUALITÀ ORO**  
per salumi toscani freschi e stagionati  
ORDINE MINIMO 1 BUSTA DA 1 KG.

CODICE	CONF. DA 1 KG	PER 4 CONF.	PER 12 CONF.
D2208	€ 28,00	€ 25,00	€ 23,00

Ingredienti: coriandolo, pimento, anice, chiodi di garofano  
Dose consigliata grammi 150/300 per 100 kg di carne.



**DROGA CALABRA PICCANTE**  
per salumi piccanti  
ORDINE MINIMO 1 BUSTA DA 1 KG.

CODICE	CONF. DA 1 KG	PER 4 CONF.	PER 12 CONF.
D2205	€ 23,90	€ 18,51	€ 17,48

Ingredienti: paprika dolce, peperoncino, destrosio, sale, aromi naturali.  
Dose consigliata grammi 800/1000 per 100 kg d'impasto.



**DROGA PEZZI** per coppe, prosciutti, pancette, capocolli e pezzi salati  
ORDINE MINIMO 1 BUSTA DA 1 KG.

CODICE	CONF. DA 1 KG	PER 4 CONF.	PER 12 CONF.
D2222	€ 24,90	€ 22,00	€ 20,00

Ingredienti: alloro, anice stellato, arancio, chiodi di garofano, cannella, goa, coriandolo, finocchio, ginepro, noce moscata, pimento, salvia, rosmarino.  
Dose consigliata grammi 60-80 per 10 kg d'impasto.



**DROGA - COT**  
per cotecchini zamponi - coppa - salumi cotti  
ORDINE MINIMO 1 BUSTA DA 1 KG.

CODICE	CONF. DA 1 KG	PER 4 CONF.	PER 12 CONF.
D2203	€ 32,00	€ 26,00	€ 23,00

Ingredienti: anice stellato, arancio, cannella, cardamomo, chiodi di garofano, coriandolo, destrosio, macis, miscela erbe, noce moscata, paprika dolce, pepe bianco, zucchero vanillato.  
Dose consigliata grammi 60-80 per 10 kg d'impasto.

**SPEZIE AROMI NATURALI PER INSACCATI buste da 1 kg**

ORDINI MINIMI 1 BUSTA DA 1 KG.



**PEPE TELLYCHERRY EXTRA BOALD NERO**  
PRODOTTO SOTTOPOSTO A VARIAZIONE PREZZO  
Il migliore pepe per insaccati

COD.	PEPE	CONF. DA 1 KG	PER 4 CONF.	PER 12 CONF.
2230	macinato	€ 18,00	€ 17,00	€ 15,00
2234	grani	€ 19,00	€ 18,00	€ 16,00

**PEPE PRIMA QUALITÀ NON TELLYCHERRY VIETNAM BRASILE**

CODICE	CONF. DA 1 KG	PER 4 CONF.	PER 12 CONF.	
2235	spezzato	€ 20,00	€ 19,00	€ 18,00
A4430	polvere per copertura	€ 16,00	€ 15,00	€ 14,00
2236	bianco macinato	€ 20,00	€ 19,00	€ 18,00

**PAPRIKA DOLCE**

CODICE	CONF. DA 1 KG	PER 4 CONF.	PER 12 CONF.	
2244	macinata	€ 12,90	€ 11,00	€ 9,00

**PEPERONCINI PICCANTI (CAYENNA)**

CODICE	CONF. DA 1 KG	PER 4 CONF.	PER 12 CONF.	
2240	macinati	€ 17,70	€ 15,90	€ 15,00
2248	frantumati	€ 17,70	€ 15,90	€ 15,00

**SEMI DI FINOCCHIO (INTERI)**

CODICE	CONF. DA 1 KG	PER 4 CONF.	PER 12 CONF.	
2260	interi India	€ 11,00	€ 9,50	€ 8,50
2261	selvatici	€ 14,00	€ 13,00	€ 11,00

**AGLIO DISIDRATATO**

CODICE	CONF. DA 1 KG	PER 4 CONF.	PER 12 CONF.	
2270	in polvere	€ 13,50	€ 12,50	€ 11,00
2272	in granuli	€ 13,50	€ 12,50	€ 11,00

**NOCE MOSCATA MACINATA IN POLVERE PRIMA QUALITÀ**

CODICE	CONF. DA 1 KG	PER 4 CONF.	PER 12 CONF.	
2250		€ 38,00	€ 36,00	€ 34,00

**CHIODI DI GAROFANO INTERI**

CODICE	CONF. DA 1 KG	PER 4 CONF.	PER 12 CONF.	
2252		€ 32,00	€ 28,80	€ 27,20

**CANNELLA REGINA MACINATA IN POLVERE**

CODICE	CONF. DA 1 KG	PER 4 CONF.	PER 12 CONF.	
2254		€ 13,00	€ 9,00	€ 8,50

**AROMI (SENZA ALLERGENI) buste da 1 Kg**

ORDINI MINIMI 3 BUSTE DA 1 KG.

**AROMA FUMO S**

Dosi indicative: 50/400 gr per 100 Kg di impasto

CODICE	CONF. DA 1 KG	PER 4 CONF.	PER 12 CONF.	
2344		€ 22,00	€ 19,50	€ 18,00

**AROMA CARNE - 150** dose indicativa: 100/300 gr per 100 Kg di impasto esalta gusto e profumo della carne

CODICE	CONF. DA 1 KG	PER 4 CONF.	PER 12 CONF.	
2347		€ 21,00	€ 18,00	€ 15,00

**AROMA NATURALE ROSSO** (colorante barbabietola naturale per salumi) dose indicativa: 10/300 gr per 100 Kg di impasto

CODICE	CONF. DA 1 KG	PER 4 CONF.	PER 12 CONF.	
2353		€ 23,00	€ 17,80	€ 16,90

**AROMA COTTI** per salame cotto - cotecchini - testa cotta zamponi ecc. dose indicativa: 300/400 gr per 100 Kg di impasto

CODICE	CONF. DA 1 KG	PER 4 CONF.	PER 12 CONF.	
2342		€ 22,00	€ 18,00	€ 16,00

**AROMA TARTUFO - 100 LIQUIDO** Art. 2346 la conf. da 100 gr dose indicativa: 60/100 gr per 100 Kg di impasto

CODICE	CONF. DA 100 GR
2346	€ 50,00

CODICE	DESCRIZ.	CONF. DA 1 KG	PER 4 CONF.	PER 12 CONF.
D2366	aroma wurstel	€ 19,80	€ 18,80	€ 17,82
D2345	aroma pancetta	€ 20,00	€ 19,00	€ 18,00
D2367	aroma limone	€ 21,00	€ 17,10	€ 16,15
D2341	aroma carne grigliata	€ 20,00	€ 19,00	€ 18,00
D2339	aroma carne brasata	€ 20,00	€ 19,00	€ 18,00

Miscela per hamburger pag.18

**MISCELE PER ARROSTI A BASE DI AROMI NATURALI**



Per insaporire pancette arrotolate di vitello e di maiale, polli girati, arrosti, ecc.  
Preparato a base di: rosmarino, salvia, ginepro, alloro, basilico, origano, timo, prezzemolo, semi finocchio, sale.  
I suoi gradevoli aromi e i suoi sapori squisiti faranno i vostri prodotti migliori e più richiesti.

ORDINI MINIMI 1 BUSTA DA 1 KG.

**BON ROST MORGAN (CON SALE)**

CODICE	CONF. DA 1 KG	PER 4 CONF.	PER 12 CONF.
2224	€ 8,00	€ 7,50	€ 6,50

**BON ROST MORGAN (SENZA SALE)**

CODICE	CONF. DA 1 KG	PER 4 CONF.	PER 12 CONF.
2223	€ 15,00	€ 13,00	€ 11,00

PER ALCUNI PRODOTTI ALIMENTARI DA AGGIUNGERE NEGLI IMPASTI DEI VOSTRI SALUMI, LA MORGAN SI RISERVA DI CONFEZIONARLI SUBITO AL MOMENTO DEL RICEVIMENTO DELL'ORDINE PER EVITARE LOTTI CON SCADENZE TROPPO CORTE

IN QUESTA PAGINA PER ALCUNI PRODOTTI SI PUÒ ORDINARE ANCHE UNA SOLA BUSTA DA 1 KG. PER ALTRI PRODOTTI ORDINI DA 3-5-10 BUSTE DA 1 KG.

**MISCELE PARTICOLARI PER SALUMI**

ORDINI MINIMI 3 BUSTE DA 1 KG.

CODICE	DESCRIZ.	CONF. DA 1 KG	PER 4 CONF.	PER 12 CONF.
D22044	concia per bresaola	€ 24,00	€ 22,00	€ 20,00
D2206	miscella per porchetta e arista	€ 28,00	PER 6 CONF. € 25,00	PER 12 CONF. € 20,00
D2209	miscella per mortadelle	€ 21,00	PER 6 CONF. € 19,00	PER 12 CONF. € 18,00



In vasetti da kg 1 o in buste da kg 5, ottenuto dalla macina di peperoni calabresi.  
Ingredienti: peperoni dolci (97%) o peperoni piccanti (97%) sale, correttore di acidità: acido citrico.

CODICE	DESCRIZIONE	PREZZO
2396	Estratto di peperoni dolci Vasetto da 1 kg	€ 10,90
2397	Estratto di peperoni piccanti Vasetto da 1 kg	€ 10,90
2398	Estratto di peperoni dolci Busta da 5 kg	€ 36,00
2399	Estratto di peperoni piccanti Busta da 5 kg	€ 36,00

**PRODOTTI PER HAMBURGER A PAGINA 18 INSAPORITORI PER SPIEDINI A PAGINA 19**

SETTORE I PRODOTTI PER CONFEZIONAMENTO - INGROSSO CARTA

**SCONTI**

OLTRE agli sconti per quantitativi IN GIALLO se hai raggiunto € 300,00 subito uno sconto del 5% su tutto - se hai raggiunto € 800,00 lo sconto sale al 10% + SCONTO DEL 6.5% PER PAGAMENTO BONIFICO BANCARIO ANTICIPATO



SETTORE 1  
PRODOTTI PER SALUMI E CARNE - RETI



GOMMA - POLIESTERE BIANCO

**RETE ELASTICA TUBOLARE** per tutti gli usi: arrostiti, salumi, coppe, capocolli, arrotolati, pancette, ecc. Colore bianco (americana) in poliestere

PREZZI A ROTOLI DA MT. 50				
CODICE	QUADRI	PER TUBO MM	1 PEZZO	12 PEZZI
9870	10	Ø 70	€ 7,90	€ 6,71
9871	12	Ø 80	€ 8,72	€ 7,41
9872	14	Ø 90	€ 9,43	€ 8,02
9873	16	Ø 100	€ 9,72	€ 8,26
9874	18	Ø 120	€ 13,08	€ 11,12
9875	20	Ø 140	€ 14,79	€ 12,57
9877	22	Ø 150	€ 16,27	€ 13,83
9878	24	Ø 160	€ 17,86	€ 15,18
9879	26	Ø 170	€ 19,27	€ 16,38
9876	28	Ø 180	€ 20,76	€ 17,64
9883	30	Ø 190	€ 22,18	€ 18,85



GOMMA COTONE

**RETE ELASTICA TUBOLARE** per tutti gli usi: arrostiti, salumi, coppe, capocolli, arrotolati, pancette, ecc. Colore cotone naturale

PREZZI A ROTOLI DA MT. 50				
CODICE	QUADRI	PER TUBO MM	1 PEZZO	12 PEZZI
1602	12	Ø 90	€ 12,50	€ 10,62
1604	14	Ø 96	€ 14,40	€ 12,24
1606	16	Ø 105	€ 16,50	€ 14,02
1608	18	Ø 125	€ 18,30	€ 15,55
1610	20	Ø 140	€ 20,50	€ 17,42
1612	24	Ø 160	€ 24,70	€ 20,99
1616	30	Ø 190	€ 33,10	€ 28,13



**TUBI IN PLASTICA PER RETI ELASTICHE** lunghi cm. 45 con abboccatura per insacco degli arrostiti e dei salumi con reti elastiche

CODICE	TUBO Ø	PER RETI	1 PEZZO	6 PEZZI
1680	80	10-12	€ 14,00	€ 12,60
1682	96	12-14	€ 15,00	€ 13,50
1684	105	14-16	€ 16,00	€ 14,40
1688	125	16-18	€ 17,00	€ 15,30
1690	140	20-21	€ 18,00	€ 16,20
1692	160	22-26	€ 19,00	€ 17,10

**RETI ELASTICHE DOPPIA TRAMA**

con doppio elastico per stringere con maggiore forza i vostri prodotti. Indicata maggiormente per la stagionatura di capocolli, coppe, pancette, ecc. rotoli da mt. 50.



COTONE ALTA QUALITÀ

Colore bianca e rossa doppia trama a 5 maglie stringe, forte, per stagionatura

PREZZI A ROTOLI DA MT. 50					
CODICE	QUADRI	PER TUBO MM	1 PEZZO	6 PEZZI	12 PEZZI
PDAU12	12	Ø 80	€ 18,45	€ 16,60	€ 15,68
PDAU14	14	Ø 90	€ 21,52	€ 19,37	€ 18,29
PDAU18	18	Ø 120	€ 27,65	€ 24,88	€ 23,50
PDAU22	22	Ø 150	€ 32,69	€ 29,42	€ 27,78
PDAU24	24	Ø 160	€ 35,65	€ 32,08	€ 30,30
PDAU30	30	Ø 200	€ 44,78	€ 40,30	€ 38,06
PDAU40	40	Ø 220	€ 59,76	€ 53,78	€ 50,79



COTONE ALTA QUALITÀ

**ART. 1653 RETE ELASTICA COLOR CORDA**

spago per salumi piccoli e grandi quadri molto grossi cm 3x3,5 per tubi diam. 8-9-10 - quadri 6, rotoli da mt. 100

PREZZI A ROTOLI DA MT. 100				
CODICE	MISURA	1 PEZZO	8 PEZZI	15 PEZZI
1653	Quadri 6 per tubi diam. 8-9-10	€ 36,00	€ 32,40	€ 30,60



**PROSCIUTEX IN PEZZI**

per tutti gli usi. Prosciutti, spalle, capocolli, coppe, filze, pancette, bresaole ecc.

Tubolare in tessuto elastico aerato per proteggere prosciutti, spalle ecc. da qualsiasi tipo di insetto durante la stagionatura.

CODICE	LUNGH. CM	1 CONF. 25 PEZZI	1 CONF. 100 PEZZI	1 CART. 500 PEZZI
E2026/50	50	€ 12,37	€ 34,00	€ 29,90
E2024/65	65	€ 14,88	€ 39,30	€ 34,60
E2022/120	120	€ 19,00	€ 47,00	€ 41,40

Indicazioni delle lunghezze:  
cm 50 coppe, capocolli, ecc.  
cm 65 bresaole, pancette, ecc.  
cm 120 prosciutti, spalle, ecc.

**RETI PLASTICA** senza elastico per vari tipi di salumi ideale per la stagionatura di salumi grandi e piccoli, prosciutti. Anche per frutta, verdura e prodotti ittici. Confezionata in rotoli.



PER STAGIONATURA

PREZZI A ROTOLI DA MT. 1000				
CODICE	COLORE	1 PEZZO	6 PEZZI	12 PEZZI
1700	BIANCA	€ 68,00	€ 60,00	€ 55,00
1702	ROSSA	€ 68,00	€ 60,00	€ 55,00



**RETI PER BALTRESCHE PER SALUMIFICI**

Reti per Baltresche per salame e altri usi, prezzi per confezioni da pz 200.

CODICE	MISURA	1 PEZZO	6 PEZZI	12 PEZZI
VE460	cm.80x120	€ 73,00	€ 68,00	€ 63,00
VE462	cm.80x140	€ 85,00	€ 75,00	€ 72,00



**LEGASALUMI**

elastico in lattice alimentare ricoperto in cotone adatto alla legatura dei salumi

FR712 Filo elastico per legatura salumi vari al Kg. € 14,85

PREZZI PER CONFEZIONI DA KG.2			
CODICE	CONF. DA 2 KG.	4 CONF. DA 2 KG.	15 CONF. DA 2 KG.
FR712	€ 29,70	€ 25,25	€ 23,76



Art. FR051 Anelli in filo elastico cm. 12 per pollame per polli, arrostiti, anche per usi vari. Confezione da 5000 anelli

PREZZO PER CONFEZIONI DA 5000 ANELLI			
CODICE	1 CONF. DA 5000 ANELLI	4 CONF. DA 5000 ANELLI	15 CONF. DA 5000 ANELLI
FR051	€ 50,50	€ 42,90	€ 40,40



**SACCHI IN RETE DI TELA (STOCCHINETTA)**

per avvolgere le mezzene e i quarti di vitello macellati. Per proteggere le carni durante il trasporto e la frollatura nelle celle.

BOBINE DA 10 KG. / PREZZI A BOBINE DA 10 KG.			
CODICE	1 BOBINA DA 10KG.	5 BOBINE	10 BOBINE
VE450	€ 85,80	€ 72,70	€ 68,70



**ATTENZIONE: LO SPAGO VIENE PESATO E CONTEGGIATO A PESO NETTO (SENZA CONSIDERARE IL CARTONE E ALTRO)**

PRODOTTI PER SALUMI - SPAGHI PER SALUMI E CARNE



**SPAGO PER SALSICCIA IN CANAPA NATURALE**  
spess. mm. 0,5 circa già pronto per l'uso confezionato in palline da grammi 50/60 circa ogni pallina.  
Art. 1880 Spago palline colore grezzo naturale

CODICE	CONF. DA 1 KG.	4 CONFEZIONI
1880	€ 18,00	€ 17,00



Art. 1881 Spago palline bianco/crema st per salsiccia ed altri usi

CODICE	CONF. DA 1 KG.	4 CONFEZIONI
1881	€ 19,00	€ 18,00



Art. 1882 Spolette colore crema st per legare salsicce ed altri tipi di salumi

CODICE	CONF. DA 1 KG.	4 CONFEZIONI	10 CONFEZIONI
1882	€ 27,50	€ 24,20	€ 22,80



Art. 1812 Spago bianco per legare. Conf. da 10 gomitoli gr. 100 circa

CODICE	CONF. DA 1 KG.	4 CONFEZIONI	10 CONFEZIONI
1812	€ 21,90	€ 18,60	€ 17,50



Art. 1811 Spago rayon per arrosti colore crema chiaro per legare arrosti e rollé ecc., di ogni tipo. Confezionato in bobine da kg. 1 con contenitore.

PREZZI PER CONFEZIONI DA KG.1			
CODICE	CONF. DA 1 KG.	4 CONFEZIONI	10 CONFEZIONI
1811	€ 23,00	€ 19,55	€ 18,40



Art. 1813 Spago canapa (lino) naturale per arrosti tit. 2/4 st.mm. 1 circa colore crema da kg. 3 circa al Kg. € 18,00

PREZZI PER CONFEZIONI DA KG.3			
CODICE	1 BOBINA	4 BOBINE	10 BOBINE
1813	€ 59,40	€ 50,50	€ 47,50



**SPAGO GREZZO DA 100 GR.**

Speciale per salumi colore naturale. Confezionato in termoretraibile.

CODICE	TIT.	1 GOMITOLO	10 GOMITOLI
9880/P	2/2	€ 1,80	€ 1,70
9881/P	2/3	€ 1,70	€ 1,60
9882/P	2/4	€ 2,64	€ 2,50

**SPAGO IN CANAPA (LINO) NATURALE SPECIALE**

per salumi, salamini, capocolli, salumi in genere ecc.

confezionato in bobine in termoretraibile da Kg. 3 circa.



Art. 1886 molto grosso tit. 4/3,4 mm. 4 per prosciutti e spalle al Kg. € 10,50

PREZZI PER BOBINE KG. 3			
CODICE	1 BOBINA	4 BOBINE	10 BOBINE
1886	€ 39,90	€ 35,90	€ 33,90



Art. 1888 grosso tit. 2/3,4 mm. 2,5 circa per porchette, capocolli, ecc. al Kg. € 10,50

PREZZI PER BOBINE KG. 3			
CODICE	1 BOBINA	4 BOBINE	10 BOBINE
1888	€ 39,90	€ 35,90	€ 33,90



Art. 1890 grosso tit. 2/1 mm. 2 circa per salumi grandi per capocolli ecc. al Kg. € 12,00

PREZZI PER BOBINE KG. 3			
CODICE	1 BOBINA	4 BOBINE	10 BOBINE
1890	€ 39,50	€ 35,00	€ 33,50



Art. 1892 medio tit. 2/2 mm. 1,5 circa per salumi medi ecc. al Kg. € 12,50

PREZZI PER BOBINE KG. 3			
CODICE	1 BOBINA	4 BOBINE	10 BOBINE
1892	€ 43,89	€ 39,50	€ 37,30



Art. 1894 fine tit. 2/3 mm. 1,2 circa per salamini al Kg. € 13,00

PREZZI PER BOBINE KG. 3			
CODICE	1 BOBINA	4 BOBINE	10 BOBINE
1894	€ 45,00	€ 40,50	€ 38,30



Art. 1895 fine tit. 2/4 mm. 1 circa per salamini ecc. al Kg. € 18,50

PREZZI PER BOBINE KG. 3			
CODICE	1 BOBINA	4 BOBINE	10 BOBINE
1895	€ 56,70	€ 51,00	€ 39,70



Art. 1850 Canapa rosso medio tit. 2/2 al Kg. € 20,00  
Art. 1852 Canapa Rosso fine tit. 2/4 al Kg. € 27,66

PREZZI PER BOBINE KG. 3			
CODICE	1 BOBINA	5 BOBINE	12 BOBINE
1850	€ 60,00	€ 53,00	€ 46,00
1852	€ 83,00	€ 75,00	€ 68,00



Art. 1854 Canapa verde medio tit. 2/2 al Kg. € 20,00  
Art. 1856 Canapa verde fine tit. 2/4 al Kg. € 27,66

PREZZI PER BOBINE KG. 3			
CODICE	1 BOBINA	5 BOBINE	12 BOBINE
1854	€ 60,00	€ 53,00	€ 46,00
1856	€ 83,00	€ 75,00	€ 68,00

**SPAGO IN CANAPA NATURALE (LINO)**

speciale per salumi



ART. 9880 GOMITOLO DA 450 GRAMMI CIRCA

ART. 9882 GOMITOLO DA 300 GRAMMI CIRCA

CODICE	TIT.	PER 1 GOMIT.	PER 8 GOMIT.
9880	2/2	€ 7,80	€ 7,00
9882	2/4	€ 8,80	€ 7,48



Spago bianco e rosso per arrosti, arrotolati, salsicce, salumi ecc. tit. 2/4 fine, molto resistente; prezzi per gomitolini da grammi 300.

CODICE	TIT.	PER 1 GOMIT.	PER 8 GOMIT.
18130	2/4	€ 8,25	€ 7,00



Gomitoli di spago in poliestere cotonato colore bianco, da 300 grammi, titolo 2/4, per arrotolati di carne, per salumi e per salsicce, prezzi per gomitolini da 300 gr.

CODICE	TIT.	PER 1 GOMIT.	PER 8 GOMIT.
18133	2/4	€ 6,00	€ 5,10



Spago in poliestere cotonato in gomitolini, colore rosso, tit. 2/4, per legatura manuale dei salumi, confezioni gomitolini da grammi 150 circa.

CODICE	TIT.	PER 1 GOMIT.	PER 8 GOMIT.
18136	2/4	€ 5,50	€ 4,68



Spago per macchine legatrici di salsicce confezionato in bobine in termoretraibile da grammi 100 circa cad. (10 bobine cca)

Art. 1840 Tipo risiko peloso in canapa naturale, tit. 2/6 bobinette 7x7

PREZZI PER CONFEZIONI DA KG.1			
CODICE	CONF. DA 1 KG.	6 CONFEZIONI	12 CONFEZIONI
1840	€ 20,00	€ 19,00	€ 18,00



Spago per macchine legatrici di salsicce confezionato in bobine in termoretraibile da grammi 100 circa cad.

Art. 1842 in canapa bianco, crema tit. 2/8 bobinette 7x7

PREZZI PER CONFEZIONI DA KG.1			
CODICE	CONF. DA 1 KG.	6 CONFEZ.	12 CONFEZ.
1842	€ 21,00	€ 20,00	€ 19,00

**PREZZI ANCORA PIÙ COMPETITIVI**

Cordette sintetiche in polipropilene.

bobine termo da kg 4,5 circa

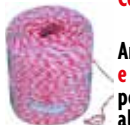

Art. 1860 Cordetta polipropilene ritorto bianco e rosso grosso tit. 2/800, Ø mm. 3, per prosciutti, mazzi di salsicce, prosciutti ecc. al Kg. € 8,50

PREZZI PER BOBINE KG. 4,5			
CODICE	1 BOBINA	4 BOBINE	8 BOBINE
1860	€ 42,00	€ 35,70	€ 33,60



Art. 1861 Cordetta polipropilene ritorto bianco rosso e verde grosso tit. 2/800, Ø mm. 3, per prosciutti, mazzi di salsicce, prosciutti ecc. al Kg. € 8,50

PREZZI PER BOBINE KG. 4,5			
CODICE	1 BOBINA	4 BOBINE	8 BOBINE
1861	€ 39,00	€ 35,70	€ 33,60



Art. 1862 Corda polipropilene ritorto bianco grosso, per prosciutti, tronconi, ecc. mm 6 circa al Kg. € 8,00

PREZZI PER BOBINE KG. 4,5			
CODICE	1 BOBINA	4 BOBINE	8 BOBINE
1862	€ 39,60	€ 33,66	€ 31,68

**SCONTI**

OLTRE agli sconti per quantitativi IN GIALLO se hai raggiunto € 300,00 subito uno sconto del 5% su tutto - se hai raggiunto € 800,00 lo sconto sale al 10% + SCONTO DEL 6,5% PER PAGAMENTO BONIFICO BANCARIO ANTICIPATO



ALCUNI PRODOTTI DI BUDELLI NATURALI SONO SEMPRE PRONTI IN MAGAZZINO ALTRI PRODOTTI VERRANNO CONFEZIONATI AL MOMENTO DELL'ORDINE, PER EVITARE LOTTI CON SCADENZA TROPPO CORTA

SETTORE 1  
PRODOTTI PER SALUMI - BUDELLI NATURALI



**BUDELLINA SALATE DI MAIALE PER SALSICCE**

		1ª QUALITÀ FILI LUNGI		
		PREZZI AL MAZZO DI 35 MT.		
COD.	Ø CALIBRO	SECCHI DA 36 MAZZI € AL MAZZO	SECCHI DA 18 MAZZI € AL MAZZO	SECCHI DA 6 MAZZI € AL MAZZO
P180	30/32	€ 13,00	€ 14,00	€ 15,00
P183	34/36	€ 9,35	€ 10,20	€ 11,05
P184	36/38	€ 8,00	€ 9,00	€ 10,00
P186	38/40	€ 6,95	€ 7,50	€ 7,90
P188	40/42	€ 8,50	€ 9,78	€ 10,90



**BUDELLINA SALATE DI MONTONE LONGS PER SALSICCE**

		1ª QUALITÀ BIANCA FILI 1/4 MT		
		PREZZO AL MAZZO DI 60 MT.		
COD.	Ø CALIBRO	SECCHI DA 36 MAZZI € AL MAZZO	SECCHI DA 18 MAZZI € AL MAZZO	SECCHI DA 6 MAZZI € AL MAZZO
P161	20/22	€ 15,50	€ 16,00	€ 16,90
P162	22/24	€ 18,40	€ 19,40	€ 20,40
P164	24/26	€ 20,50	€ 21,00	€ 21,90
P166	26/28	€ 21,50	€ 22,00	€ 22,90

**COLLATI CINESI CURVI A ZUCCHETTA PER SALAMI**

I PREZZI SONO INDICATI PER CONFEZIONI DA 100 PEZZI

COD.	Ø CALIBRO	DIMEN. CM	INSACCO KG	1 CONF. DA 100 PEZ.	6 CONF. DA 100 PEZ.	8 CONF. DA 100 PEZ.
CAPS 65/40	65	10x40	1,500	€ 51,00	€ 48,45	€ 45,90
CAPS 70/45	70	11x45	1,800	€ 68,00	€ 64,60	€ 61,20
CAPS 85/45	85	13x45	3,000	€ 98,60	€ 93,67	€ 88,74

**ALTRE MISURE A RICHIESTA**

**ALCUNI ARTICOLI CON SCADENZE DI LOTTI PER EVITARE SCADENZE TROPPO VICINE VERRANNO PREPARATI AL MOMENTO DEL RICEVIMENTO DELL'ORDINE**

**GENTILI DI MAIALE SALATI LUNGI CM 150, NOSTRANI / ORIGINALI CON FILZETTA E ROSA**



PREZZI AL PEZZO

Calibro 55/80 circa - prezzi al pezzo

Per salame gentile, piacentino, tipo felino, fioretino, strolghino, ecc.

COD.	Ø CALIBRO	SECCHI DA 200 PEZZI	SECCHI DA 100 PEZZI	SECCHI DA 40 PEZZI	SECCHI DA 10 PEZZI
M120	55/80	€ 3,04	€ 3,38	€ 3,67	€ 4,09

Da tagliare in pezzi per gentili e filzette

**DRITTO O GIRO DI MANZO**

		1ª QUALITÀ			
		PREZZO PER CONFEZIONI DA 6 MATASSE DA MT. 9-10 CAD.			
COD.	Ø CALIBRO	SECCHI DA 6 MATASSE	8 SECCHI DA 6 MATASSE	3 SECCHI DA 6 MATASSE	1 SECCHIO DA 6 MATASSE
9652	60/65	€ 89,00	€ 91,00	€ 93,00	€ 95,00
9654	65+	€ 120,00	€ 128,00	€ 131,00	€ 135,00
9650	55/60	€ 63,00	€ 64,00	€ 65,00	€ 66,00

**CRESPONETTI O SOTTOCRESPONETTI DI MAIALE SALATI PER COTECHINI, SOPPRESSATE, N'DUYA ECC**

		1ª QUALITÀ			
		PREZZI PER SECCHI DI 50 PEZZI			
COD.	INSACCO GRAMMI	8 SECCHI DA 50 PEZZI	4 SECCHI DA 50 PEZZI	2 SECCHI DA 50 PEZZI	1 SECCHIO DA 50 PEZZI
M140	400/600	€ 45,00	€ 48,00	€ 51,00	€ 56,00
M142	600/800	€ 44,00	€ 51,00	€ 56,00	€ 60,00

**COLLATI CINESI DRITTI A SACCHETTO PER SALAMI**

Prodotti con budella naturali seccate ed incollate insieme di provenienza cinese, la parte sotto è già chiusa di forma rotonda a sacchetto, sostituiscono molto bene i budelli salati garantendo una buona riuscita dell'insaccato e risparmiano all'operatore il lungo lavoro di pulizia delle budella, si usano immergendoli per qualche secondo in acqua tiepida prima dell'insacco. Prodotto molto buono e molto richiesto.

I prezzi sono indicati per confezioni da 100 pezzi.

**COLLATI CINESI DRITTI A SACCHETTO PER SALAMI PREZZO PER CONFEZIONE DA 100 PEZZI**

COD.	Ø CALIBRO	DIMENSIONI CM	INSACCO KG	1 CONF. 100 PEZZI	10 CONF. 100 PEZZI	20 CONF. 100 PEZZI
1952	50	8X25	0,35	€ 37,00	€ 33,00	€ 31,00
1954	55	9X30	0,700	€ 41,00	€ 37,00	€ 35,00
1956	55	9X45	1,00	€ 51,00	€ 46,00	€ 43,00
1958	60	10X40	1,300	€ 44,00	€ 40,00	€ 37,00
1960	70	11X45	1,700	€ 59,00	€ 53,00	€ 50,00
1962	80	13X50	2,500	€ 81,00	€ 73,00	€ 69,00
1964	90	14X60	4,00	€ 109,00	€ 98,00	€ 90,00

**ZUCCHETTE SALATE PER SALAMI DI VITELLO E BUE**

		1ª QUALITÀ ARGENTINA HURUGUAY			
		CONFEZIONI SECCHI DA 50 ZUCCHETTE PREZZI PER 50 PEZZI			
COD.	Ø CALIBRO	LUNGHEZZA CM	INSACCO KG	1 CONF. DA 50 PEZZI	PER 6 CONF. DA 50 PEZZI
9660	70/80	45/50	1,9/2,5	€ 126,00	€ 120,00
9662	80/90	50/55	2,5/3,0	€ 127,00	€ 100,00
9664	90/100	50/55	3,0/3,5	€ 130,00	€ 120,00
9671	100/115	60+	3,5/4,0	€ 125,00	€ 110,00
9672	120/130	60+	4,0/4,5	€ 140,00	€ 125,00

**TORTE DI BOVINO PER CACCIATORINI E SALSICCE DA STAGIONARE**

		1ª QUALITÀ			
		PREZZI PER 6 MATASSE			
COD.	Ø CALIBRO	15 CONF. DA 6 MATASSE	8 CONF. DA 6 MATASSE	4 CONF. DA 6 MATASSE	1 CONF. DA 6 MATASSE
M123	40/43	€ 42,00	€ 45,00	€ 47,00	€ 49,00



**FAZZOLETTI O FOGLI COLLATI NATURALI PER CAPOCOLLI, COPPE ECC.**

COD.	DIMENS. CM.	1 CONF. DA 100 PEZZI	PER 10 CONF.	PER 20 CONF.
1900	50X50	€ 47,00	€ 42,00	€ 40,00

Prodotti con budella naturali seccate ed incollate Prodotto molto buono e molto richiesto di produzione cinese. Si usa per avvolgere capocolli o coppe, pancette, scotennate, ecc., dopo la salatura, garantendo al prodotto una buona respirazione, assoluta trasparenza e protezione.





**BUDELLO CUTISIN**

sintetico collagene commestibile per salsicce o wurstel da pelare, confezionato in stick, tubetto da 15 mt. circa cad.



COD.	Ø CAL.	TUBETTO DA 15 MT. CIRCA	1 SCATOLA DA MT.	
2102	22	€ 7,50	800	€ 202,64
2101	24	€ 8,50	700	€ 185,64
2103	29	€ 10,50	411	€ 127,86
2105	36	€ 11,50	675	€ 286,50

**BUDELLO COLLAGENE HUKKI A METRI**

sintetico meraklon a composizione naturale imbevuto di collagene per salami, in confezioni da mt. 60 tubolare



COD.	Ø CAL.	MM. A PIATTO	1 CONF. MT.60	PER 10 CONF.	PER 20 CONF.
2130	55	79/87	€ 58,00	€ 49,00	€ 46,00
2132	65	94/102	€ 61,00	€ 52,00	€ 49,00
2134	75	109/118	€ 70,00	€ 59,00	€ 56,00
2136	90	135/144	€ 82,00	€ 70,00	€ 66,00

**BUDELLO COLLAGENE HUKKI A PEZZI**

già tagliato con cucitura ricurva a forma denominata zucchetta, cornetta o bondiana, vari tipi di salumi



**CON CUCITURA A SACCHETTO RICURVA**

COD.	Ø CAL.	LUNGH. CM.	1 CONF. DA 50 PZ.	10 CONF. DA 50 PZ.	20 CONF. DA 50 PZ.
2140	65	40	€ 49,00	€ 42,00	€ 39,00
2142	80	45	€ 57,00	€ 48,00	€ 45,00
2144	98	50	€ 69,00	€ 58,00	€ 55,00

**BUDELLI SINTETICI FIBROUS WISKO**



**per cacciatorini, salami cotti e crudi ecc. confezioni tubetti da mt.30**

COD.	Ø CAL.	MM. A PIATTO	TUBETTI DA 30 MT.	PER 10 TUBETTI	PER 20 TUBETTI
2109	35	49/56	€ 26,00	€ 22,00	€ 19,00
2106	40	60/65	€ 37,00	€ 24,00	€ 21,00
2107	47	72/78	€ 30,00	€ 27,00	€ 25,50
2115	60	87/95	€ 35,00	€ 29,00	€ 26,00
2113	70	100/109	€ 39,00	€ 33,00	€ 29,00
2117	80	117/126	€ 42,00	€ 35,00	€ 31,00

**per coppe, pancette, salami cotti ecc.**

COD.	Ø CAL.	MM. A PIATTO	1 MATASSA DA 40 MT.	PER 4 MATASSE	PER 12 MATASSE
2110	90/100	135/140	€ 55,00	€ 50,00	€ 40,00
2112	100/110	143/150	€ 55,00	€ 50,00	€ 40,00
2114	110/120	158/165	€ 60,00	€ 50,00	€ 45,00
2118	120/130	171/184	€ 70,00	€ 60,00	€ 50,00
2119	135/145	194/219	€ 75,00	€ 65,00	€ 55,00
2120	150/155	213/223	€ 80,00	€ 70,00	€ 60,00
2121	165/170	224/243	€ 90,00	€ 75,00	€ 65,00
2122	195/200	283/302	€ 120,00	€ 110,00	€ 90,00

Budelli Wiscopak per mortadelle tipo Bologna, con legatura e laccio per appendere, calibro 84 lunghezza cm 45, misura a piatto cm. 11,5X45 circa conf. da 25 pezzi



COD.	Ø CAL.	INSACCO KG	1 CONF. DA 25 PZ	4 CONF. DA 25 PZ	10 CONF. DA 25 PZ
84/45	84	1,300	€ 23,00	€ 21,00	€ 19,00



**TUBO INSACCA PANCETTE CON FIBROUS**  
tubi frestagliati in acciaio inox per pancette di suino per confezionare pancette di maiale con budello sintetico fibrow

COD.	DESCRIZIONE	DIAM. MASS. CM	PREZZO	SCONTATO
X2150	tubo piccolo	12	€ 320,00	€ 304,00
X2152	tubo medio	14,5	€ 340,00	€ 323,00
X2154	tubo grande	17,5	€ 350,00	€ 332,50



COD.	DIM. CM.	CAPIENZA KG.	1 CONF. DA 10 PEZZI.	PER 6 CONF.	PER 24 CONF.
A1990	12x40	1,8	€ 17,00	€ 16,00	€ 15,00
A2000	16x50	3	€ 17,00	€ 16,00	€ 15,00
A2003	20x70	8	€ 19,00	€ 17,00	€ 16,00
A2005	25x75	12	€ 22,00	€ 21,00	€ 20,00
A2007	30x100	22	€ 28,00	€ 27,00	€ 26,00
A2009	40x100	40	€ 36,00	€ 34,00	€ 29,00

Sacchi In tela di cotone per l'insacco di soprassata o coppa di testa capofreddo ecc. (la testa del maiale cotta, lessata, dissosata e insaccata) questi sacchetti garantiscono la riuscita di un buon prodotto genuino perché consentono lo sgrondamento e la fuoriuscita del grasso superfluo, evitando gli inconvenienti dei normali budelli sintetici ed essendo molto resistenti favoriscono le operazioni di insacco a norme per alimenti.



Sacchi scuri in tela o balla di juta come nella vecchia tradizione contadina ma con all'interno il budello fibrous a norme per alimenti, indicati per la testa del maiale cotta o coppa di testa capofreddo, soprassate, testa in cassetta ecc. Molto resistenti all'insacco.

**CON CUCITURA A SACCHETTO**

COD.	Ø CAL.	CM A PIATTO	CAPIENZA KG	1 CONF. DA 10 PZ	1 CONF. DA 100 PZ
2019B	130	19x55	5	€ 45,00	€ 33,40
2024B	170	24x70	11	€ 50,00	€ 37,50
2028B	200	28x70	19	€ 64,90	€ 49,00
2035B	250	35x70	33	€ 77,00	€ 58,50

**BUDELLO TENOTEX IN TNT TESSUTO NON TESSUTO**



Per testa di maiale cotta. Per salumi grandi a corta stagionatura Non molto resistente all'insacco.

COD.	Ø CAL.	MM. A PIATTO	1 ROTOLO DA 100 MT.	PER 8 ROTOLI	PER 15 ROTOLI
2012	100	15,5	€ 90,88	€ 86,34	€ 81,79
2014	120	19	€ 109,60	€ 104,12	€ 98,64
2016	160	25,5	€ 134,72	€ 127,98	€ 121,25

SETTORE I  
PRODOTTI PER SALUMI - BUDELLI SINTETICI

**INTERNET**  
**www.morganline.it**

per ordini tel 055 8071230

**SCONTI**

OLTRE agli sconti per quantitativi **IN GIALLO** se hai raggiunto € 300,00 subito uno sconto del 5% su tutto - se hai raggiunto € 800,00 lo sconto sale al 10% + SCONTO DEL 6,5% PER PAGAMENTO BONIFICO BANCARIO ANTICIPATO



PROMOZIONE: PER NUOVI CLICHÈ CONTRIBUTO SPESE A PREZZI SPECIALI

I PREZZI DEI SIGILLI SONO PER COLORI STANDARD ORO O ARGENTO E ALTRI COLORI PREZZO +15%

## SIGILLI A NORMA PER ALIMENTI PER SALUMI APPESI O IN BUSTA SOTTOVUOTO

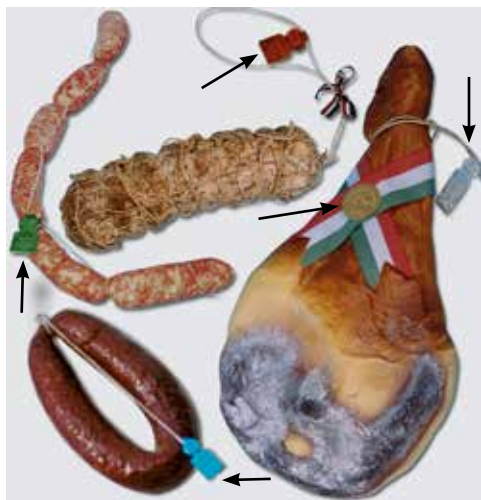

la legge... il sigillo!

Per qualsiasi tipo di sigillo non abbiamo nessun problema ad esaudire le vostre richieste realizzando qualsiasi tipo di scritta.

Sigilli speciali per insaccati con dicitura a richiesta e chiusura automatica a scatto da applicare allo spago. Targhette con foro per salumi appesi e in busta sottovuoto.

Nelle varie parti si imprime a rilievo le diciture di legge richieste dal cliente: cognome, nome, paese e provincia del produttore dell'insaccato. Eventuale bollo CEE e ingredienti.

## Alcuni ingredienti richiesti dal cliente.

Origine Italia - origine UE - 100% italiano

Ecco alcuni dei più comuni: carne di suino - carne di cinghiale - carne di bovino - carne di pollo - carne di oca - carne di cervo - carne di caprino - carne di ovino - carne di equino - carne di struzzo - cotenne di suino - pancette di suino - fegato di suino - sangue di suino - lingue di suino - magro di suino di testa - magro di suino - cuore di suino - grasso di suino ecc. - sale - proteine del latte - latte scremato in polvere - caseinato di sodio - aromi spezie (pepe, peperoncino, aglio, finocchio, droghe e spezie di ogni tipo), tartufo - peperone rosso - piante aromatiche - patate - aromi nat. - piccante ecc. (Zuccheri: destrosio - saccarosio - fruttosio - zucchero).

Additivi: Antiossidanti: E 300 - E 301

Conservanti: E 252 - E 250 - E 251

Correttori di acidità: E 262 - E 331

Coloranti: E 120 - E 100

Esaltatore di sapidità: E 621 - Stabilizzanti: Polifosfati - Fibre veget. alimentari - Amido modificato. Acqua

## Altre diciture fra le più usate:

da consumare entro 6 mesi - salumi di qualità - salumi senza conservanti - prodotto il - da consumare pref. entro - conservare al fresco - conservare da 0 a +4°C - da vendere a peso - da consumare previa cottura - lotto n° - salsiccia - salame - prosciutto - capocollo - spalla - pancetta - finocchiona - coppa - cotechino - ciauscolo - salsiccia di fegato - salsiccia fresca - bocconcini - fegatino - lardo salato - coppietta - salamella - salame Napoli - salsiccia sale e pepe - biroldo - lonzino - lonza - cacciatore - cacciatolino - porchetta - buristo - gola - filetto - mallegato - soprassata e tutte le altre diciture che verranno richieste dal cliente.

ALTRE SCRITTE A RICHIESTA E TUTTE LE DICITURE RIGUARDANTI LA TRACCIABILITÀ.



SIGILLO CHIUSO



CON I SIGILLI IN ALLUMINIO SI PUÒ RISPARMIARE FINO A 4/5 VOLTE IL COSTO DI ETICHETTATURA

SIGILLI IN ALLUMINIO TRADIZIONE DEI SALUMI

## SIGILLO APERTO A GRANDEZZA NATURALE

## Art. 2470 mm. 64x19 bandiera

Sigilli Morgan con spazio per data sia di produzione che di scadenza. Personalizzati col vostro nominativo, indirizzo, ingredienti ecc.

PER QUANTITÀ	PREZZO OGNI 1000 SIGILLI	TOTALE €	PREZZO SCONTATO €
1500	€ 190,66	€ 286,00	
3000	€ 124,66	€ 374,00	€ 355,30
7500	€ 90,77	€ 590,00	€ 560,50
15.000	€ 56,67	€ 850,00	€ 765,00
25.000	€ 44,00	€ 1100,00	€ 990,00
50.000	€ 32,00	€ 1600,00	€ 1.440,00

1 Clichè solo per il primo ordine € 198,00

Per salumi freschi e stagionati, colori: oro, rosso, verde, arancio rame, azzurro, argento alluminio, bianco latte.

**Applicazione:** allo spago dei salumi, con applicazione manuale a scatto con semplice pressione delle dita o in busta sottovuoto.

**Per marcare la data:** con torchietti - con etichette adesive dietro la bandierina - con macchine ad aria compressa - con data prestampata. è possibile marcare tutte le informazioni per la rintracciabilità

## PER INFILARE NEI PROSCIUTTI E FORMAGGI



PER ORDINI DA € 300 SCONTO DEL 5%



## Art. 9062 sigillone gigante mm. 86x30

Sigillo Morgan con o senza spazio per date. Personalizzati col vostro nominativo, indirizzo e ingredienti ecc.

PER QUANTITÀ	PREZZO OGNI 1000 SIGILLI	TOTALE €	PREZZO SCONTATO €
1500	€ 226,66	€ 340,00	€ 323,00
3000	€ 150,00	€ 450,00	€ 427,50
7500	€ 90,00	€ 675,00	€ 641,25
15.000	€ 70,00	€ 1.050,00	€ 945,00
25.000	€ 70,00	€ 1.750,00	€ 1.575,00
50.000	€ 50,00	€ 2.500,00	€ 2.250,00

1 Clichè solo per il primo ordine € 240,00

Per salumi freschi e stagionati, colori: oro, rosso, argento, alluminio, verde, azzurro, arancio rame.

**Applicazione:** allo spago dei salumi, con applicazione manuale a scatto con semplice pressione delle dita o in busta sottovuoto.

**Per marcare la data:** con torchietti - con etichette adesive dietro la bandierina - con macchine ad aria compressa - con data prestampata. è possibile marcare tutte le informazioni per la rintracciabilità. Prezzi per colori speciali: rosso - verdi - rame - blu prezzo +20%

PER TUTTI I MODELLI DI COLORI DISPONIBILI: ORO - ROSSO - ARGENTO - PER ALTRI COLORI: VERDE, BLU, RAME, SOVRAPPREZZO +15%

## Art. 9020 Sigilli a 4 punte mm 30 quadro per prosciutti, salumi, salumi cotti, formaggi, pezzi salati, capocolli, pancette, zamponi, cotechini, lardo, ecc.

PER QUANTITÀ	PREZZO OGNI 1000 SIGILLI	TOTALE €	PREZZO SCONTATO €
1.000	€ 330,00	€ 330,00	€ 313,50
3.500	€ 135,71	€ 475,00	€ 451,25
7.500	€ 90,66	€ 680,00	€ 646,00
15.000	€ 58,66	€ 880,00	€ 792,00
25.000	€ 56,00	€ 1.400,00	€ 1.260,00
50.000	€ 44,00	€ 2.200,00	€ 1.980,00

1 Clichè solo per il primo ordine € 199,00

Per ordini superiori prezzi da concordare. Idonei al contatto diretto con gli alimenti.



**PER LA TRACCIABILITÀ DEI VOSTRI PRODOTTI ALCUNI DEI SISTEMI PIU' USATI PER LA MARCATURA DELLA DATA SUI SIGILLI E TARGHETTE SIA DI PRODUZIONE SIA DI SCADENZA IN UNA SOLA BATTUTA**



**Art. 2440 etichettatrice marcadata ANCHE prezzatrice a 2 linee € 155,00**  
 ETICHETTE per marcare la data 18x26 mm. Da applicare sul retro della parte rettangolare di tutti i tipi di sigilli e targhette  
 € 2,70 a rotolo (1000 etichette)  
 Indicare il codice dell'articolo richiesto scritto sotto l'immagine di ogni etichetta

**PREZZO PER 1 ROTOLINO € 2,70 - IN SCATOLE DA 36 ROTOLINI € 2,40 A ROTOLINO**



Art. 2444



Art. 2443



Art. 2447



Art. 2437

**ETICHETTE IN PLASTICA PER ALIMENTI**



**Neutre non personalizzate da scrivere dal cliente**

ART.	TIPO	MISURA MM.	QUANTITÀ	PREZZO
1913N	ROMBO	60X60	100 PZ.	€ 27,50
1914N	TONDO	Ø 60	100 PZ.	€ 27,50
1916N	OVALE	60X45H	100 PZ.	€ 33,00
1917N	FASCIA PER SALAMI	300X50H	50 PZ.	€ 66,00
1919N	COCCARDE PROSCIUTTI	500X100HX50	25 PZ.	€ 99,00

Queste etichette per salumi non sono idonee a contatto diretto con l'alimento ma sono da applicare all'esterno della confezione perchè contengono inchiostri di stampa.

Per etichette in plastica personalizzate consultare il nostro sito



**Art. 9060 Sigilli in alluminio a Bandierone**

Sigilli in alluminio a Bandierone mm 67x30, personalizzati, stampati in rilievo senza inchiostri di stampa. Pertanto idonei ad andare anche a diretto contatto con l'alimento - 9 PREZZI SONO DA SCONTARE.

Art.	QUANTITÀ	PREZZO	PREZZO SCONTATO
9260-2	2000	€ 370,00	€ 351,50
9050-5	5000	€ 500,00	€ 475,00
9010-10	10.000	€ 800,00	€ 720,00
9020-20	20.000	€ 1,100,00	€ 990,00
9060-60	60.000	€ 2.500,00	€ 2.250,00
90120-120	120.000	€ 4.000,00	€ 3.600,00
cliché	solo al primo ordine	€ 240,00	€ 216,00

**PREZZI SCONTATI DEL 5% O DEL 10% A SECONDO DELL'IMPORTO COMPLESSIVO DELL'ORDINE**

**SISTEMA INDUSTRIALE**

(1 o 2 date - può stampare sia la data di produzione che la data di produzione e scadenza)  
**MACCHINA MARCADATA MORGAN 61-PN-04 PER QUALSIASI TIPO DI SIGILLI E TARGHETTE**

Art.	PRODOTTO	Prezzo da banco €	Prezzo scontato 10%
9030	macchina marcadata morgan 40x31xH45	€ 1.419,00	€ 1.277,00



**SISTEMA ARTIGIANALE**



**PER SIGILLI A BANDIERA, BANDIERONI E SIGILLONI GIGANTI PER SALUMI**

Torchietti da banco marcadata con portanumeri per marcare sui sigilli e targhette la data o solo di produzione o di produzione e di scadenza contemporaneamente

Art. 2481 torchietto marcadata con 2 cave per data di produzione e scadenza € 269,00 numeri a parte. Si possono marcare 2 date o 1 sola data



**PER SIGILLI A 4 PUNTE, PER FORMAGGI E PROSCIUTTI**

Torchietti da banco marcadata con portanumeri per marcare sui sigilli e targhette la data o solo di produzione o di produzione e di scadenza contemporaneamente

Art. 2482 torchietto marcadata con 2 cave per data di produzione e scadenza € 310,00 numeri a parte. Si possono marcare 2 date o 1 sola data. Per sigilli a 4 punte Art. 9020

**NUMERI MARCADATA SINGOLI PER TORCHIETTI MANUALI E MACCHINE MARCADATA PNEUMATICHE**



Art.	PRODOTTO	Prezzo €
2453	numeri singoli ricambio a richiesta cad.	€ 6,00
2457	serie numeri 10 arabi da 0 a 9	€ 42,00
2455	serie numeri 10 arabi o normali per anno e giorno più 5 numeri romani per il mese, più due spazi; totale 17 numeri	€ 60,00

**Caratteristiche tecniche:** costruita a norme CEE nella nostra officina. Funzionamento pneumatico - potenza cilindro kg 470 - completamente in acciaio inox - piedini per regolare l'altezza - munita di manometro e di lubrificatore dell'aria - blocco portanumeri estraibile - coperchio inox antisporcio - corredata di chiavi

**SCONTI**

**OLTRE** agli sconti per quantitativi **IN GIALLO** se hai raggiunto € 300,00 subito uno sconto del 5% su tutto - se hai raggiunto € 800,00 lo sconto sale al 10% + SCONTO DEL 6,5% PER PAGAMENTO BONIFICO BANCARIO ANTICIPATO

SETTORE I PRODOTTI PER SALUMI E FORMAGGI - SIGILLI - ETICHETTE



**ETICHETTATRICE PER COMPUTER**



Velocità 90 etichette al minuto. Caratteri windows/ mac, adattatore rete esterno. Connessione USB. Dimensioni mm. 126x180x135, peso 0,630

Per usi vari: etichettatura salumi, carne, preparati, prodotti alimentari

COD.	DESCRIZIONE	PREZZO
DY 550	Label writer 550	€ 159,00

È possibile scrivere qualsiasi scritta per attaccare su sigilli, per salumi e formaggi, su vaschette di gastronomia, su prodotti vari ecc.

**ROTOLE ETICHETTE CARTA ADESIVA COMPATIBILI DYMO PREZZO A ROTOLO**

COD.	MISURE MM	NUM ETICH.	1 PEZZO.	PER 6 PEZZI	PER 30 PEZZI
NT2554	25x54	500	€ 19,00	€ 15,20	€ 13,30

PER I SIGILLI IN ALLUMINIO È CONSIGLIABILE USARE L'ETICHETTA CON CODICE NT2554 MM. 25X54

SIGILLO APERTO



SIGILLO CHIUSO



**ART. 9062N SIGILLONE GIGANTE MM. 86X30**

Da personalizzare con etichette adesive mm. 25x54. Da applicare allo spago di salumi e formaggi e prodotti alimentari. Sui sigilli da personalizzare con etichette adesive è già stampato sulla parte piccola in alto: conservare al fresco, vendere a peso, per alimenti. Nella parte centrale è stampato a rilievo un maialino stilizzato. Nella parte rettangolare si attacca l'etichetta da voi personalizzata e stampata con l'etichettatrice. Colori disponibili: argento, oro.

PER 100 PEZZI	PER 500 PEZZI	PER 1.000 PEZZI	PER 5.000 PEZZI	PER 10.000 PEZZI
€ 40,00	€ 74,00	€ 98,00	€ 429,00	€ 650,00

Per sigilli personalizzati vedere a pagina 10 di questo listino o consultare il nostro sito web: [www.morganline.it](http://www.morganline.it)



**OPTIONAL SCALANATURA ART. 2488**

**NUMERI PER TIMBRI**



Le forme e le dimensioni dei timbri possono essere variate senza aumento del prezzo



**PISTOLINE SPARAFILI**



Pistolina sparafili Lebez in plastica per attaccare sui salumi le targhette in alluminio morgan targ e etichette in carta e in plastica, non certificato.

COD.	DESCRIZIONE	PREZZO	PREZZO PER 5 CONF.
2162	Pistolina LEBEZ Cina	€ 13,00	
2164	Conf. 5000 fili plastica cm. 4,5	€ 10,50	€ 9,18
2166	Ago di ricambio	€ 2,00	

Pistolina sparafili certificata per attaccare sigilli e targhette in alluminio Morgan, etichette in carta e plastica e altri usi su carne, salumi ecc.

COD.	DESCRIZIONE	PREZZO
2168	Pistolina DENISON Cina Certificata per alimenti	€ 69,00
COD.	DESCRIZ.	PREZZO PER 1 CONF.
2170	Conf. 5000 fili mm 20 celeste	€ 30,00
2171	Conf. 5000 fili mm 40 giallo	€ 35,00
2172	Ago di ricambio certificato	€ 21,00

**TIMBRI IN OTTONE O BRONZO**

per la marcatura di carni, prosciutti, formaggi, ecc... A richiesta forme rettangolari cm 6x4 per carni, ovale cm 5,5 x 4,5, Per bollature sanitarie, pentagonali per selvaggina, tondo, quadro, per ceralacca ecc... Le diciture sono comprese nel prezzo.

CODICE	TIMBRO	PREZZO
2484	a freddo per carni	€ 165,00
2486	a fuoco con bruciatore a gas	€ 298,00
TG2488 / PFD	a fuoco con bruciatore a gas solo per date con solo scanalatura	€ 293,00

**OPTIONAL**  
Art. 2488 scanalatura per timbri per inserimento numeri € 72,00  
Art. 2489 numeri per timbri € 19,00 cad.

**INCHIOSTRO PER CARNI**



PER TIMBRARE CARNI CONF. DA 1 LITRO

COD.	COLORE	PREZZO PER 1 LT.	PREZZO PER 10 LT.	PREZZO PER 20 LT.
2487	Rosso allura	€ 17,00	€ 15,50	€ 13,70
2493	Blu E133	€ 17,00	€ 15,50	€ 13,70

**CLIPS PER INSACCATI PER MACCHINE CLIPPATRICI**

COD.	DESCRIZIONE	CARTONI DA PEZZI	€ PER 1000 PZ
CL-43	S 632 12.14.2	60.000	€ 7,45
CL-44	S 638 12.17.2	60.000	€ 7,72
CL-37	S 735 16.15.2,5	40.000	€ 11,65
CL-38	S 740 16.17.2,5	30.000	€ 13,16
CL-39	S 744 16.20.2,5	30.000	€ 14,16
CL-40	S 747 16.21.2,5	30.000	€ 14,90
CL-113	S 844 20.20.3	14.400	€ 20,14
CL-45	S 848 20.22.3	14.400	€ 21,38

**PER 3 CARTONI SCONTO 15%**



Tutti i sigilli e le targhette in alluminio sono marcati in rilievo e sono idonei a contatto diretto con alimenti, le etichette in plastica sono scritte con inchiostri di stampa e sono idonee ad andare all'esterno della confezione, non a contatto diretto con gli alimenti. Tutti i sigilli sono a scatto e si chiudono con la semplice pressione delle dita

**TARGHETTE CON FORO PER ALIMENTI**



PER ORDINI DA € 300 SCONTO DEL 5%

PER ORDINI DA € 800 SCONTO DEL 10%

CON FORO O SENZA FORO A RICHIESTA

Le scritte, le quali marcate in rilievo, insieme alla piacevole forma della targhetta valorizzeranno i vostri prodotti anche con marchi o disegni. Sono disponibili in sette colori: oro, arancio rame, argento, alluminio, azzurro, verde, rosso, bianco latte.

**Art. 9006 mm. 64x47**

Personalizzato con il vostro marchio, nominativo, ingredienti ecc.

PER QUANTITÀ	PREZZO OGNI 1000 SIGILLI	TOTALE €	PREZZO SCONTATO €
1000	€ 385,00	€ 385,00	€ 365,75
5000	€ 94,00	€ 470,00	€ 446,50
10.000	€ 71,00	€ 710,00	€ 674,50
25.000	€ 48,00	€ 1.200,00	€ 1.080,00

1 cliché solo al primo ordine € 400,00 per altri quantitativi prezzo a richiesta.

**CHIUSURA A SCATTO CON LA PRESSIONE DELLE DITA**



**ART. 2450 MM 15x35 COLORI A RICHIESTA PERSONALIZZATI CON IL VOSTRO LOGO**

QUANTITÀ	PREZZO €	PREZZO SCONTATO €
1.000 PEZZI	€ 155,00	
5.000 PEZZI	€ 248,00	
10.000 PEZZI	€ 340,00	€ 323,00
25.000 PEZZI	€ 620,00	€ 589,00
1 CLICHÈ SOLO AL PRIMO ORDINE € 160,00		

**ART. 2450NP NON PERSONALIZZATI CON STELLA E SIGILLO GARANZIA**

QUANTITÀ	PREZZO €
1.000 PEZZI	€ 85,00
2.500 PEZZI	€ 120,00

**CHIUSURA A SCATTO CON LE DITA**



**ART. 2460 MM 22x48 COLORI A RICHIESTA PERSONALIZZATI CON IL VOSTRO LOGO**

QUANTITÀ	PREZZO €	PREZZO SCONTATO €
1.000 PEZZI	€ 220,00	
3.000 PEZZI	€ 340,00	€ 323,00
7.500 PEZZI	€ 590,00	€ 560,50
15.000 PEZZI	€ 790,00	€ 750,50
1 CLICHÈ SOLO AL PRIMO ORDINE € 190,00		

**ART. 2460NP NON PERSONALIZZATI CON STELLA E SIGILLO GARANZIA**

QUANTITÀ	PREZZO €
1.500 PEZZI	€ 195,00
3.000 PEZZI	€ 250,00

**CHIUSURA A SCATTO CON LE DITA**



**ART. 2465 MM 36x78 COLORI A RICHIESTA PERSONALIZZATI CON IL VOSTRO LOGO**

QUANTITÀ	PREZZO €	PREZZO SCONTATO €
1.000 PEZZI	€ 360,00	€ 342,00
5.000 PEZZI	€ 620,00	€ 589,00
10.000 PEZZI	€ 960,00	€ 864,00
25.000 PEZZI	€ 1.900,00	€ 1.710,00
1 CLICHÈ SOLO AL PRIMO ORDINE € 320,00		

**ART. 2465N NON PERSONALIZZATI MADE IN ITALY E SIGILLO GARANZIA**

QUANTITÀ	PREZZO €
1.000 PEZZI	€ 143,00
2.000 PEZZI	€ 200,00



**Fermagli a collarino** in alluminio per chiusura sacchetti con scritto sigillo garanzia in rilievo

**ART. T59132 MM 9x47**

PER QUANTITÀ	PREZZO €	PREZZO SCONTATO €
1.000 PEZZI	€ 33,00	
5.000 PEZZI	€ 97,00	
10.000 PEZZI	€ 145,00	
25.000 PEZZI	€ 302,00	€ 286,90
50.000 PEZZI	€ 580,00	€ 551,00
100.000 PEZZI	€ 968,00	€ 871,20

Per sigilli personalizzati prezzi da convenire. Colori disponibili: argento - oro - arancio rame - rosso - azzurro - verde. Riapribili e richiudibili dopo l'utilizzo

**PER FERMAGLI PERSONALIZZATI PREZZI DA CONVENIRE**



**Fermagli a collarino** in alluminio per chiusura mm. 12x64 con scritto sigillo di garanzia in rilievo per chiudere sacchetti medi e grandi art. T59133

QUANTITÀ	PREZZO €	PREZZO SCONTATO €
1.000 PEZZI	€ 66,00	
5.000 PEZZI	€ 194,00	
10.000 PEZZI	€ 330,00	€ 313,50
25.000 PEZZI	€ 660,00	€ 627,00
50.000 PEZZI	€ 1.160,00	€ 1.044,00
100.000 PEZZI	€ 1.936,00	€ 1.724,40

**PER FERMAGLI PERSONALIZZATI PREZZI DA CONVENIRE**



**Fermagli a collarino** in alluminio mm. 12x80 con foro asolato riapribili con scritto sigillo di garanzia per chiudere sacchetti grandi e molto grandi art. T59185

QUANTITÀ	PREZZO €	PREZZO SCONTATO €
1.000 PEZZI	€ 96,00	
5.000 PEZZI	€ 260,00	
10.000 PEZZI	€ 410,00	€ 389,50
25.000 PEZZI	€ 900,00	€ 810,00
50.000 PEZZI	€ 1.600,00	€ 1.440,00
100.000 PEZZI	€ 3.000,00	€ 2.700,00

**OCCHIELLI E OCCHIELLATRICE MANUALE DA BANCO**

Per chiudere occhielli su buste e sacchetti. Ideale per confezionare alimenti. Completa di punzoni

COD.	DESCRIZIONE	PREZZO PER 1 PEZZO
T59550	Pressa occhiellatrice manuale da banco per occhielli mm 9 x H. 5	€ 242,00

**ART. T59350 OCCHIELLI IN ACCIAIO OTTONATO MM 9X H5 PER OCCHIELLATRICE**

QUANTITÀ	PREZZO €	PREZZO SCONTATO €
1.000 PEZZI	€ 19,80	
10.000 PEZZI	€ 98,00	
50.000 PEZZI	€ 300,00	€ 285,00
200.000 PEZZI	€ 990,00	€ 891,00



**CLIPS PER PANCETTE DI SUINO PER SALUMIFICI CON BUDELLO FIBROUS**

ART.	QUANTITÀ	PREZZO €	PREZZO SCONTATO
X2156	1.000	€ 110,00	
X2157	5.000	€ 499,00	€ 474,00
X2158	15.000	€ 1.100,00	€ 990,00

**SCONTI**

OLTRE agli sconti per quantitativi IN GIALLO se hai raggiunto € 300,00 subito uno sconto del 5% su tutto - se hai raggiunto € 800,00 lo sconto sale al 10% + SCONTO DEL 6,5% PER PAGAMENTO BONIFICO BANCARIO ANTICIPATO

SETTORE 2: PRODOTTI PER CONFEZIONAMENTO - INGROSSO CARTA



**CARTA ACCOPPIATA CON STAMPA MACELLERIA**

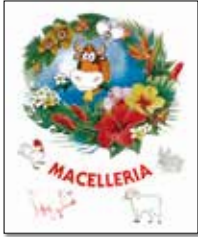

Certificato ministeriale,  
in pura cellulosa  
gr. 40/45.  
Pacchi da 10 kg

COD.	DIMENS. CM	1 CART. 10 KG € AL KG	4 CART. € AL KG	10 CART. € AL KG
25PEC	25x37	€ 3,57	€ 3,46	€ 3,39
33PEC	33x44	€ 3,57	€ 3,46	€ 3,39
37PEC	37x50	€ 3,57	€ 3,46	€ 3,39
44PEC	44x66	€ 3,57	€ 3,46	€ 3,39
50PEC	50x75	€ 3,57	€ 3,46	€ 3,39

**CARTA ACCOPPIATA GENERICA GR 40/45**



COD.	DIMENS. CM	1 CART. 10 KG € AL KG	4 CART. € AL KG	10 CART. € AL KG
B403H	33x44	€ 3,15	€ 2,99	€ 2,83
B352H	25x37	€ 3,15	€ 2,99	€ 2,83
B404H	37x50	€ 3,15	€ 2,99	€ 2,83
B405H	44x66	€ 3,15	€ 2,99	€ 2,83

A normative vigenti per alimenti, per macellerie, salumerie, gastronomie ecc. Cartoni da 10 kg. Realizzati in carta gr. 40/45 accoppiata con polietilene PEHD, con disegni standard.

**ATTENZIONE AGLI SCONTI PER ORDINI**

**-5%** PER ORDINI DI ALMENO € 300  
**-10%** PER ORDINI DI ALMENO € 800

SE DESIDERATE UN ULTERIORE SCONTO DEL 6,5% PER PAGAMENTO BONIFICO BANCARIO ANTICIPATO PROVVEDEREMO AD INVIARVI FATTURA PROFORMA DOVE TROVERETE TUTTE LE INDICAZIONI DI PAGAMENTO

**CARTA POLITENATA CON STAMPA MACELLERIA**



Certificato ministeriale,  
in pura cellulosa  
gr. 45 + PE.  
Pacchi da 10 kg

COD.	DIMENS. CM	1 CART. 10 KG € AL KG	4 CART. € AL KG	10 CART. € AL KG
25POLIT	25x37	€ 3,95	€ 3,83	€ 3,55
33POLIT	33x44	€ 3,95	€ 3,83	€ 3,55
37POLIT	37x50	€ 3,95	€ 3,83	€ 3,55
44POLIT	44x66	€ 3,95	€ 3,83	€ 3,55

**CARTA BIANCA VEGETALE**



Carta vegetale Pacchi da 10 kg. per ingrossi carne, salumifici, macellerie, pescherie e formaggerie.

COD.	DIMENS. CM	1 CART. 10 KG € AL KG	4 CART. € AL KG	10 CART. € AL KG
6620	75X100	€ 3,85	€ 3,66	€ 3,47
6621	33X44	€ 3,85	€ 3,66	€ 3,47
6623	25X37	€ 3,85	€ 3,66	€ 3,47
6624	37X50	€ 3,85	€ 3,66	€ 3,47
6625	44X66	€ 3,85	€ 3,66	€ 3,47

**SACCHETTI IN CARTA PER ALIMENTARI**



**SACCHETTI BIANCHI B40 CARTONI DA KG.10**

COD.	DIM. CM	1 CART. 10 KG € AL KG	4 CART. € AL KG	10 CART. € AL KG
B4014	14X28	€ 3,40	€ 3,23	€ 3,06
B4017	17X34	€ 3,40	€ 3,23	€ 3,06
B4019	19X38	€ 3,40	€ 3,23	€ 3,06
B4022	22X44	€ 3,40	€ 3,23	€ 3,06

**SACCHETTI ROSTICCERIA POL CARTONI DA KG.10**

COD.	DIM. CM	1 CART. 10 KG € AL KG	4 CART. € AL KG	10 CART. € AL KG
R1736	17X36	€ 4,35	€ 3,92	€ 3,70

**CARTA GIALLA ACCOPPIATA PER ALIMENTI GR.85**



COD.	DIMENS. CM	1 CART. 10 KG € AL KG	4 CART. € AL KG	10 CART. € AL KG
CG37	25X37	€ 2,45	€ 2,33	€ 2,20
CG50	37x50	€ 2,45	€ 2,33	€ 2,20
CG30	33x44	€ 2,45	€ 2,33	€ 2,20
CG60	44x66	€ 2,45	€ 2,33	€ 2,20

**CARTA PAGLIA NON ALIMENTARE PER SOPRINCARTO**

COD.	DIMENS. CM	1 CART. 10 KG € AL KG	4 CART. € AL KG	10 CART. € AL KG
CG19	25X37	€ 1,80	€ 1,70	€ 1,60
CG22	37x50	€ 1,80	€ 1,70	€ 1,60
CG21	33x44	€ 1,80	€ 1,70	€ 1,60
CG23	44x66	€ 1,80	€ 1,70	€ 1,60

**BOBINE TREND KG 2,5 - 800 STRAPPI**



ORDINI MINIMI IN CONFEZIONE DA 2 BOBINE 2 VELI

**BOBINE TREND CM. 34XH26,5 KG.2,5**

COD.	800 STRAPPI	1 COPPIA DI BOBINE	3 COPPIE DI BOBINE	6 COPPIE DI BOBINE
6610	2 veli	€ 25,37	€ 24,10	€ 22,83

**BOBINE EASY WIPE KG 1,75 - 800 STRAPPI**



ORDINI MINIMI IN CONFEZIONE DA 2 BOBINE 2 VELI

**BOBINE EASY CM. 22XH24 KG.1,75**

COD.	800 STRAPPI	1 COPPIA DI BOBINE	3 COPPIE DI BOBINE	6 COPPIE DI BOBINE
F2224	2 veli	€ 17,50	€ 16,62	€ 15,75

**FOGLI IN CARTA ANTIOSSIDANTE ALIMENTARE MORGAN STAR FRESCACARNE**



Per mantenere meglio il colore della carne nei banchi frigo, per dare più risalto ai prodotti, da mettere sopra ai vassoi, sotto la carne fresca sotto ai preparati e sotto per frittiture. Si può usare anche per mettere dentro le buste sottovuoto.

COD.	DIMENS. CM	COLORE	PACCO 200 FOGLI	PACCO 500 FOGLI	PACCO 1000 FOGLI
VE50	25x42	VERDE	€ 17,25		€ 69,00
VE55	30x40	VERDE	€ 20,55		€ 82,20
VE56	37x50	VERDE	€ 22,00	€ 51,97	
NE70	25x42	NERA	€ 18,00		€ 72,00
NE72	30x40	NERA	€ 20,55		€ 82,20
NE73	37x50	NERA	€ 22,00	€ 51,97	

**CARTA ACCOPPIATA CON STAMPA MACELLERIA PERSONALIZZABILE CON STAMPA DEL CLIENTE**



ORDINE MINIMO KG 200, ANCHE IN 2 MISURE CM 25x37 E 37x50 - 33x44 E 44x66 - 37X50 E 50X75 - ALTRI TIPI DI PERSONALIZZAZIONE A RICHIESTA

Certificato ministeriale in pura cellulosa gr. 40/45. Pacchi da 20 kg

**ACCOPPIATA PERSONALIZZATA**

COD.	DIMENS. CM	PREZZO AL KG
PA405	25x37 e 37x50	€ 3,50
PA407	33x44 e 44x66	€ 3,50

1 CLICHE CON IL VOSTRO NOME GRATUITO E DISEGNO FIORITO GRATUITO

SETTORE 2: PRODOTTI PER CONFEZIONAMENTO INGROSSO CARTA



Vaschette per frutta, verdura, frutti di bosco, linea agri-verde in pet monouso forate ventilate

COD.	DIM. CM	PREZZO AL CARTONE	PER 5 CART.	PER 10 CART.
CL44	142X96XH44 GR150 CT. DA 786 PZ.	€ 70,00	€ 66,00	€ 63,00
CL53F20	127X94XH47 GR250 CT. DA 1200 PZ.	€ 103,00	€ 98,00	€ 94,00
CL75	127X94XH75 GR250 CT. DA 1200 PZ.	€ 108,00	€ 103,00	€ 99,00
CL47	142X128XH47 GR250 CT. DA 1120 PZ.	€ 144,70	€ 139,00	€ 134,00
CL135	190X115XH35 GR1000 CT. DA 480 PZ.	€ 106,93	€ 100,00	€ 95,00
CL80	190X115XH80 GR450 CT. DA 640 PZ.	€ 89,00	€ 84,00	€ 80,00
CL53	190X115XH53 GR350 CT. DA 664 PZ.	€ 89,52	€ 84,00	€ 80,00
CL60	182X182XH60 GR500 CT. DA 624 PZ.	€ 90,00	€ 85,00	€ 80,00
CL110	190X115XH110 GR500/750, CCA CT. DA 568 PZ.	€ 115,00	€ 110,00	€ 105,00



Sacchi in rete con laccio per 5 kg di patate, colore giallo prezzo per confezione di 1000 pezzi

COD.	PREZZO PER 1 CONF.	PREZZO PER 2 CONF.	PREZZO PER 5 CONF.	PREZZO PER 10 CONF.
MR3250	€ 180,00	€ 162,00	€ 153,00	€ 144,00



Reti in plastica confnet per confezionamento frutta, frutta secca, formaggi, caciocavallo, aglio, cipolle, arance mele ecc.

Rete in polipropilene dura PP 80 fili, misura del quadretto mm. 12x12 CcA, larghezza cm, 38 cca a piatto prezzi per rotoli da mt 1000

COD.	COLORE	PREZZO PER 1 ROTOLO	PREZZO PER 5 ROTOLI	PREZZO PER 10 ROTOLI
PP 1700/BIFV	BIANCO	€ 68,00	€ 60,00	€ 55,00
PP 1702/RSFV	ROSSO	€ 68,00	€ 60,00	€ 55,00

Rete in plastica morbida senza elastico PE E9 140 fili pesante, misura del quadretto mm. 12x12cca, larghezza cm. 50 a piatto, prezzi per rotoli da mt. 600

COD.	COLORE	PREZZO PER 1 ROTOLO	PREZZO PER 5 ROTOLI	PREZZO PER 10 ROTOLI
PE 1710/BI	BIANCO	€ 98,00	€ 95,00	€ 91,00
PP 1712/RS	ROSSO	€ 98,00	€ 95,00	€ 91,00

**BUSTE A SACCHETTO TRASPARENTI A STRAPPO IN PE LD**



COD.	DIM. CM	SCAT. 10 KG € AL KG	5 CART. € AL KG	10 CART. € AL KG
CA10	12+8x35	€ 49,00	€ 46,55	€ 44,10
CA12	15+10x40	€ 49,00	€ 46,55	€ 44,10
CA14	20+10x42	€ 49,00	€ 46,55	€ 44,10
CA20	25+12x50	€ 49,00	€ 46,55	€ 44,10

Per alimenti, per carni bagnate, trippa, fegati, fagioli, erbe, pesce, per ogni alimento. A strappo e a soffiato. Scatole da 10 kg

**Buste o sacchetti trasparenti neutre per alimenti in PE LD**

scatole da kg 10, senza soffiato sciolte

COD.	DIM. CM	SCAT. 10 KG € AL KG	5 CART. € AL KG	10 CART. € AL KG
LD3050	30x50	€ 49,00	€ 46,55	€ 44,10
LD4060	40x60	€ 49,00	€ 46,55	€ 44,10
LD5070	50x70	€ 49,00	€ 46,55	€ 44,10
LD6080	60x80	€ 49,00	€ 46,55	€ 44,10

**FOGLI SEPARATORI TRASPARENTI PE HD A STRAPPO**



Fogli a strappo in polietilene HD conformi alle norme CE per separare salumi ecc. Confezioni cartoni da 5 kg.

COD.	DIMENS. CM	1 CART. 5 KG € AL KG	5 CART. € AL KG	10 CART. € AL KG
PE25	25x37	€ 5,25	€ 4,99	€ 4,73
PE27	37x50	€ 5,25	€ 4,99	€ 4,73

**FOGLI SEPARATORI MORGAN ROSA HD ANTIOSSIDANTI A STRAPPO**



per mantenere meglio il colore della carne e affettati quando si incarta al cliente. Confezioni cartoni da 5 Kg.

COD.	DIMENS. CM	1 CART. 5 KG € AL KG	5 CART. € AL KG	10 CART. € AL KG
1559	25x37	€ 5,95	€ 5,65	€ 5,36

**CARTA DA FORNO**



CARTA DA FORNO A FOGLI				
COD.	DIM. CM.	1 CONF. 500 FOGLI	PER 5 CONFEZIONI	PER 10 CONFEZIONI
F4060	50X40	€ 36,00	€ 32,00	€ 29,40

CARTA DA FORNO ROTOLI DA MT. 50				
COD.	LARGH. MT.	1 ROTOLO	5 ROTOLI	10 ROTOLI
F3350	33 bobina	€ 5,00		
F3360	40 bobina box	€ 12,70	€ 11,40	€ 10,50

**BORSINE SHOPPER BICOOMPSTABILI SECONDO LE ULTIME NORME VIGENTI PESANTI INDICATE PER MACELLERIA**



COD.	CM	GR	KG	PREZZO 1 CART.	PREZZO PER 5 CART.	PREZZO PER 10 CART.
MINIKG3	22x42	7,5	3	€ 24,67	€ 23,44	€ 22,20
MEDIKKG4	28x50	16,0	4	€ 28,70	€ 27,26	€ 25,83
MAXIKG6	32x60	30,0	6	€ 43,00	€ 40,90	€ 38,70

**CESTINI PER FRUTTA, VERDURA, CON MANICO**

mm. 170X135xh 95 Gr. Circa, Prezzi per 1 cartone da 804 pezzi



COD.	PREZZO PER 1 CART.	PREZZO PER 5 CART.	PREZZO PER 10 CART.
FR-95-1000	€ 109,00	€ 105,00	€ 101,00

IN CASO ECCEZIONALE DI VARIAZIONI DI PREZZI IMPREVISTI, I NUOVI PREZZI VERRANNO AGGIORNATI SUL SITO: WWW.MORGANLINE.IT

E IN CASO DI ORDINI GIÀ FATTI, PRIMA DI SPEDIRE, VERRÀ AVVERTITO IL CLIENTE, CHE POTRÀ RINUNCIARE O CONFERMARE L'ORDINE CON I NUOVI PREZZI



COD.	TIPO	1 CONF. DA 10 ROT.	PER 6 CONF.
5730/B	BILANCIA	€ 6,18	€ 5,87
5730/C	CASSA	€ 6,18	€ 5,87

**SACCHI NETTEZZA NU**



prezzo al kg conf. da 10 kg

SACCHETTI NERI B40 CARTONI DA KG.10				
COD.	DIM. CM	1 CART. € AL KG	5 CART. € AL KG	10 CART. € AL KG
CA40	70 x 90	€ 2,62	€ 2,49	€ 2,36
CA42	80 x 120	€ 2,62	€ 2,49	€ 2,36

**SCONTI**

OLTRE agli sconti per quantitativi **IN GIALLO** se hai raggiunto € 300,00 subito uno sconto del 5% su tutto - se hai raggiunto € 800,00 lo sconto sale al 10% + SCONTO DEL 6,5% PER PAGAMENTO BONIFICO BANCARIO ANTICIPATO

SETTORE 2: PRODOTTI PER CONFEZIONAMENTO SHOPPER - SACCHI TRASPARENTI



**VASCHETTE DA GASTRONOMIA CON COPERCHIO A CERNIERA**

Per uso caldo e freddo, si possono usare nel microonde, riutilizzabili con chiusura manuale, trasparenti.



Ideale per hamburger e altri usi - forma esagonale

**ATTENZIONE AGLI SCONTI PER QUANTITÀ**

**DIM. MM. 150 X H 68  
CL. 375 - 4/5 HAMBURGER**  
Prezzo per 1 conf. da 50 pezzi

COD.	CONF. 50 PZ.	PER 6 CONFEZIONI	PER 18 CONFEZIONI
ATP0375	€ 10,00	€ 9,00	€ 8,00

**DIM. MM. 150 X H 82  
CL. 500 - 5/6 HAMBURGER**  
Prezzo per 1 conf. da 50 pezzi

COD.	CONF. 50 PZ.	PER 6 CONFEZIONI	PER 18 CONFEZIONI
ATP0500	€ 11,00	€ 10,00	€ 9,00



per usi di gastronomia, forma rettangolare, anche nel microonde

**DIM. MM. 123 x 114 x H 48 CL. 250**

COD.	CONF. 50 PZ.	PER 8 CONFEZIONI	PER 24 CONFEZIONI
OK250	€ 6,00	€ 5,00	€ 4,00

**DIM. MM. 142 x 123 x H 68 CL. 500**

COD.	CONF. 50 PZ.	PER 8 CONFEZIONI	PER 24 CONFEZIONI
OK500	€ 10,00	€ 8,00	€ 7,00

**DIM. MM. 185 x 135 x H 65 CL. 800**

COD.	CONF. 50 PZ.	PER 8 CONFEZIONI	PER 24 CONFEZIONI
OK800	€ 14,00	€ 12,00	€ 11,00

**DIM. MM. 190 x 185 x H 69 CL. 1200**

COD.	CONF. 50 PZ.	PER 8 CONFEZIONI	PER 24 CONFEZIONI
OK1200	€ 20,00	€ 18,00	€ 17,00

**DIM. MM. 190 x 185 x H 86 CL. 1800**

COD.	CONF. 50 PZ.	PER 6 CONFEZIONI	PER 18 CONFEZIONI
OK1800	€ 24,00	€ 22,00	€ 21,00

**VASCHETTE DA GASTRONOMIA TRASPARENTI, TERMOSALDABILI**

Da usare con macchine termosaldanti, sigillatrici di vaschette con film.



**PICCOLE ---- DIMENSIONI MM. 137 X 95**

ART.	ALTEZZA MM.	CL.	CONF. 125 PZ	PER 16 CONF.	PER 30 CONF.
GA30p	30	250	€ 10,00	€ 9,00	€ 8,00
GA45p	45	375	€ 10,00	€ 9,00	€ 8,00
GA63p	63	500	€ 10,00	€ 9,00	€ 8,00

**GRANDI --- DIMENSIONI MM. 190 X 137**

ART.	ALTEZZA MM.	CL.	CONF. 125 PZ	PER 8 CONF.	PER 30 CONF.
GA38g	38	750	€ 13,00	€ 12,00	€ 11,00
GA50g	50	1.000	€ 13,00	€ 12,00	€ 11,00
GA72g	72	1.500	€ 13,00	€ 12,00	€ 11,00

**MOLTO GRANDI --- DIMENSIONI MM. 260 X 190**

ART.	ALTEZZA MM.	CL.	CONF. 200 PZ	PER 3 CONF.	PER 6 CONF.
GA20M	20	930	€ 60,30	€ 58,30	€ 55,00
GA35M	35	1400	€ 71,14	€ 60,50	€ 57,20
GA50M	50	2000	€ 72,82	€ 61,93	€ 58,63
GA65M	65	2500	€ 90,75	€ 77,00	€ 72,60

**FILM TERMOSALDANTE PER IMPIEGO CON MACCHINE SIGILLATRICI DI VASCHETTE DOPPIO STRATO**



lunghezza bobine mt. 150

COD.	LARGHEZZA FASCIA	1 BOBINA	3 BOBINE MT. 150	6 BOBINE MT. 150
4679	CM 15	€ 17,50	€ 16,62	€ 14,87
4677	CM 20	€ 21,00	€ 19,95	€ 18,90

**FUSCELLE PER RICOTTA E FORMAGGI MOD. PRIMAVERA IN POLIPROPILENE**



COD.	PRODOTTO	PREZZO AL CARTONE	PER 4 CART.	PER 8 CART.
FP250	Fuscelle ml. 250 cart. da 2000 pz.	€ 209,00	€ 199,00	€ 189,00
CP250	Coppe ml. 300 cart. da 1548 pz.	€ 155,00	€ 145,00	€ 135,00
CO110	Coperchi a scatto diametro 110 mm cart. da 1440pz.	€ 125,00	€ 115,00	€ 105,00

**VASCHETTE IN ALLUMINIO PER GASTRONOMIA**



**VASCHETTE RETTANGOLARI - G -**

COD.	MIS. IN MM. PER H	N° PORZ.	1 CONF. 100PZ.	6 CONF.	12 CONF.
R10G	150X125XH44	1	€ 15,40	€ 14,64	€ 13,85
R1G	210X140XH38	2	€ 18,70	€ 17,75	€ 16,83
R11G	227X177XH36	4	€ 29,19	€ 27,73	€ 26,26
R2G	314X213XH43	6	€ 62,44	€ 59,33	€ 56,20
R31G	322X262XH50	8	€ 73,57	€ 69,89	€ 66,21

**VASCHETTE RETTANGOLARI CON COPERCHIO -L-**

COD.	MIS. IN MM. PER H	N° PORZ.	1 CONF. 100PZ.	6 CONF.	12 CONF.
R28L	145X120XH40	1	€ 22,15	€ 21,05	€ 19,94
R1L	214X149XH43	2	€ 35,56	€ 33,78	€ 32,00
R29L	225X175XH35	4	€ 47,00	€ 44,67	€ 42,31

**VASCHETTE TONDE -C-**

COD.	DIAMETRO CM PER H	1 CONF. 100PZ.	6 CONF.	12 CONF.
14CG	33X2	€ 39,00	€ 37,00	€ 35,10

**CUTTER BOX COMPLETO DI BOBINA ALLUMINIO DA MT 100 ALTEZZA CM.30**

COD.	1 ROTOLO	6 ROTOLI	12 ROTOLI
ROL 300	€ 10,90	€ 10,33	€ 9,81



**CUTTER BOX COMPLETO DI BOBINA MT.300 ALTEZZA CM.30**

COD.	1 PEZZO	6 PEZZI	12 PEZZI
PT40	€ 8,75	€ 8,31	€ 7,87

**FUSCELLE PER RICOTTA E FORMAGGI**



COD.	CAPIENZA KG	1 CONF. DA PEZZI	PREZZO €
F2000PMO	2	378	€ 53,00

**PER ALTRI PRODOTTI VISITA IL NOSTRO SITO WEB WWW.MORGANLINE.IT**

**TUTTI I PREZZI ESCLUSI DI IVA**

**acquista anche online - www.morganline.it**



ARTICOLO	PREZZO	SCONTATO
PR 450	€ 530,00	€ 503,50

**CONFEZIONATRICE SOTTOVUOTO AD ASPIRAZIONE ESTERNA INOX**

- Dimensioni d'ingombro: 470x260x130 h
- Barra saldante: mm 450
- Pompa del vuoto: Q=40/48 LTmin
- Tensione: 230 V / 50-60 Hz
- Assorbimento: 400 W



ARTICOLO	PREZZO	SCONTATO
PR 350	€ 348,00	€ 330,60

**CONFEZIONATRICE SOTTOVUOTO INOX PROFESSIONALE**

- Dimensioni d'ingombro: 370x260x130 h
- Barra saldante: mm 350
- Pompa del vuoto: Q=20/24 LTmin
- Tensione: 230 V / 50-60 Hz
- Assorbimento: 250 W



ARTICOLO	PREZZO	SCONTATO
PR 500	€ 648,00	€ 615,60

**CONFEZIONATRICE SOTTOVUOTO AD ASPIRAZIONE ESTERNA INOX**

- Dimensioni d'ingombro: 470x260x130 h
- Barra saldante: mm 500
- Pompa del vuoto: Q=40/48 LTmin
- Tensione: 230 V / 50-60 Hz
- Assorbimento: 400 W



ARTICOLO	PREZZO	SCONTATO
MORG 350C	€ 1.696,00	€ 1.611,20

**CONFEZIONATRICE SOTTOVUOTO A CAMPANA DA BANCO**

- Dimensioni d'ingombro: 460x500x430 H
- Dimensioni camera: 360x400x190 H
- Barra saldante: mm 350
- Pompa del vuoto: Q=12/14,4 m cubi h-OIL
- Tensione: 230 V / 50-60 Hz
- Pannello multifunzione digit - 6 PRG
- Sistema autopulizia olio
- Vasca inox con angoli stondati senza saldature
- Barre saldanti estraibili
- Connessione per attacco gastrovac
- Carter apribile a 90 gradi
- Set tavole di riempimento in polietilene



ARTICOLO	PREZZO	SCONTATO
MORG-SQ-450BC	€ 3.012,00	€ 2.710,80

**CONFEZIONATRICE SOTTOVUOTO A CAMPANA DA BANCO**

- Dimensioni d'ingombro: 560x610x460 H
- Dimensioni camera: 460x500x220 H
- Barra saldante: mm 450
- Pompa del vuoto: Q=20/24 m cubi h-OIL
- Comandi: Digit 6 PRG
- Tensione: 230 V / 50-60 Hz
- Pannello multifunzione digit - 6 PRG.
- Sistema autopulizia olio.
- Soft vacuum elettronico.
- Vasca inox con angoli stondati senza saldature.
- Barre saldanti estraibili.
- Connessione per attacco gastrovac.
- Sistema bloccaggio campana.
- Carter apribile a 90 gradi.
- Set tavole di riempimento in polietilene.



**CONFEZIONATRICE SOTTOVUOTO AD ASPIRAZIONE**

- Dimensioni d'ingombro: 420x260x130 h
- Barra saldante: mm 400
- Pompa del vuoto: Q=20/24 LTmin
- Tensione: 230 V / 50-60 Hz
- Assorbimento: 270 W

ARTICOLO	PREZZO	SCONTATO
PR 400	€ 432,00	€ 410,40

CATALOGO DI PRODOTTI PROFESSIONALI DOVE NON È PREVISTO IL RESO DELLA MERCE



ARTICOLO	PREZZO	SCONTATO
MORG450C	€ 4.064,00	€ 3.657,60

**CONFEZIONATRICE SOTTOVUOTO A CAMPANA CARRELLATA**

- Dimensioni d'ingombro: 680x610x1050 H
- Dimensioni camera: 560x460x220 H
- Barra saldante: 2 X mm 450
- Pompa del vuoto: Q=20/24 m cubi h-OIL
- Tensione: 230 V / 50-60 Hz
- Pannello multifunzione digit - 6 PRG
- Sistema autopulizia olio
- Soft vacuum elettronico
- Vasca inox con angoli stondati senza saldature
- Barre saldanti estraibili
- Connessione per attacco gastrovac
- Sistema bloccaggio campana
- Carter apribile a 90 gradi
- Set tavole di riempimento in polietilene

**FILMATRICE MANUALE DISPENSER**



Art. 4680  
**DISPENSER**  
€ 259,20

Completa di piano saldante e taglio del film max 500 mm, viene utilizzata per confezionare con film vari prodotti: carni, frutta,

ecc., in vassoi di polistirolo per la vendita con sistema self-service tipo supermarket. Monofase V 220



**TERMOSIGILLATRICE DI VASCHE TTE MORGAN PER GASTRONOMIA**

Ideale per confezionare ermeticamente vari tipi di preparati, anche cotti o liquidi. Ne rende più facili e funzionali il trasporto e la conservazione.

ARTICOLO	PREZZO	SCONTATO
4672	€ 1.240,00	€ 1.116,00

**FILM PER DISPENSER**

**FILM MT. 1.500 A BOBINA**

ART.	FASCIA MM	PREZZO 1 BOBINA	PREZZO 3 BOBINE	PREZZO 6 BOBINE
4686	400	€ 62,00	€ 52,70	€ 49,60
4687	450	€ 69,00	€ 58,65	€ 55,20
4688	500	€ 77,00	€ 65,45	€ 61,60

- Dimensioni d'ingombro: mm 280x500x600 H OPEN
- Dimensioni max. contenitori: mm 265x196
- Potenza installata: W 600
- Ciclo di lavoro: manual
- Comandi: digit
- Tensione: 230 V/50-60Hz

**A PAG.16 VASCHE TTE MOD. GA PER TERMOSIGILLATRICE**

**SCONTI**

OLTRE agli sconti per quantitativi IN GIALLO se hai raggiunto € 300,00 subito uno sconto del 5% su tutto - se hai raggiunto € 800,00 lo sconto sale al 10% + SCONTO DEL 6,5% PER PAGAMENTO BONIFICO BANCARIO ANTICIPATO

SETTORE 2: PRODOTTI PER CONFEZIONAMENTO MACCHINE PER SOTTOVUOTO E CONFEZIONAMENTO



**Stampi MORGAN FANTASY**

Art. R900 base portastampi (non indispensabile) € 21,00

Art. R962 mattarello inox cm. 29 € 6,80

COD.	STAMPI FORME E FIGURA	DIMENS. CM.	SPESS. MM.	PESO CARNE GR.	PREZZO €
9901	1 hamburger	Ø 10	10	100	€ 28,00
9902	1 hamburger	Ø 10	15	148	€ 33,00
9903	1 hamburger	Ø 10	20	195	€ 42,00
9904	1 hamburger	Ø 11	10	115	€ 38,00
9909	1 rostata del Chianti	Ø 10	25	250	€ 52,00
9906	1 hamburger	Ø 13	10	185	€ 43,00
9907	1 cuore	11x9	10	90	€ 39,00
9908	1 fiore	Ø 10	10	70	€ 39,00
9910	1 orsino	8x10	10	75	€ 43,00
9911	1 stella	Ø 12	10	80	€ 39,00
9912	1 mucca	11x11	10	95	€ 43,00
9916	2 alberi	11x9	15	95	€ 37,00

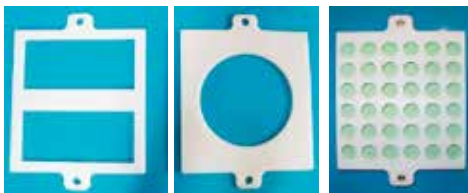

TRAMEZZINI PIZZA CROCCHETTE

**Stampi MORGAN FANTASY mod. medio cm. 42x31**

Art. P101 mattarello inox cm. 50 € 9,00

COD.	STAMPI FORME E FIGURA	N° IMPRONTE	DIMENS. CM.	SPESS. MM.	PESO CARNE GR.	PREZZO €
P102	pizza	1	22	6	105	€ 95,00
P104	tramezzino	2	26x12	6	70	€ 99,00
P106	hamburger	6	10	10	100	€ 126,00
P110	crocchette	36	Ø 4	15	18	€ 198,00
P112	fiore	6	Ø 10	10	70	€ 155,00
P114	mucca	5	11x11	10	95	€ 155,00
P116	hamburger ovale	5	16x8	15	180	€ 155,00

**PICCOLE PRESSE PER HAMBURGER IN ACCIAIO INOX**



COD.	DIAM. MM.	PREZZO
184100	100	€ 60,84
18490	90	€ 58,81
184110	110	€ 65,00
184130	130	€ 68,95
184150	150	€ 73,00



**HAMBURGATRICE MANUALE PER HAMBURGER**

Mod. Classico. Telaio alluminio anodizzato, parti a contatto inox



ART.	DESCRIZIONE Ø	PREZZO
1571	100	€ 316,00
1578/130	130	€ 330,00
1578/150	150	€ 350,00



**HAMBURGATRICE BISTEC-CATRICE MOD.BASSO CON MANOVELLA**

parti a contatto inox

ART.	DESCRIZIONE Ø	PREZZO
11703/100	100	€ 401,25
11703/130	130	€ 431,25
11703/150	150	€ 491,25



**HAMBURGATRICE BISTEC-CATRICE ALTA A COLONNA**

con manovella B5 per hamburger completa di stampo diametro mm.100

ART.	DESCRIZIONE	PREZZO
11577	HAMBURGATRICE	€ 449,00
B5/110	STAMPO MM.110	€ 125,00
B5/130	STAMPO MM.130	€ 130,00



**HAMBURGATRICE MANUALE SEMI-AUTOMATICA CON CARICATORE**

Provista di regolatore di peso, per macellerie e supermercati. Costituisce la soluzione ideale fra le macchine manuali e quelle automatiche. Sono completamente smontabili con le mani per facilitarne la pulizia. Lo spessore dell'hamburger, polpetta è regolabile (fino a mm. 40) produzione oraria : 300 hamburger

ART.	DESCRIZIONE	PREZZO
MH-100	hamburgatrice da 1 hamburger senza piatto	€ 1.125,00
MH-120	piatto per hamburger diametro 120 mm.	€ 544,00
MH-130	piatto per hamburger diametro 130 mm	€ 568,00
MH-100	piatto per hamburger diametro 100 mm	€ 494,00
MH-5	piatto per polpette diametro 38 mm	€ 806,00
MH-10	piatto per polpette diametro 25 mm	€ 950,00



**DISCHI IN FILM ROSA MORGAN HD ANTIOSSIDANTE Ø 100 PER MANTENERE MEGLIO IL COLORE DELLA CARNE**

COD.	1 PACCO DA KG. 1	12 PACCHI DA KG. 1	24 PACCHI DA KG. 1
1561	€ 19,00	€ 18,00	€ 17,00



**MISCELE PER HAMBURGER**



ORDINI MINIMI 2 BUSTE DA 1 KG. - PRODOTTO INDICATO PER USO INDUSTRIALE

HAMBURGER-ROS			
CODICE	CONF. DA 1 KG	PER 6 CONF.	PER 12 CONF.
22332	€ 18,15	€ 15,00	€ 14,00

Contiene: patata dis, fiocchi, sale, amidi, aromi nat., reg.acid. E331, E262, destrosio, antioiss. E301, E300. Dose kg 1 per kg 15 di carne, aggiungere lt 2,15 d'acqua.



Miscela per hamburger, senza additivi chimici, antiossidanti e conservanti, prezzi per confezioni da kg 1.

HAMBURGER-MIX NATURAL			
CODICE	CONF. DA 1 KG	PER 6 CONF.	PER 12 CONF.
2337	€ 13,60	€ 11,45	€ 10,00

ORDINI MINIMI 2 BUSTE DA 1 KG. - PRODOTTO INDICATO PER USO ARTIGIANALE

Contiene: fiocco di patata, sale, amido, destrosio, aromi naturali. Modalità d'uso: kg 5.50 per 100 kg di impasto carneo. Non aggiungere sale. Si consiglia di sciogliere in acqua fredda max 5%

CATALOGO DI PRODOTTI PROFESSIONALI DOVE NON È PREVISTO IL RESO DELLA MERCE

**DISCHI PER HAMBURGER Ø 100 IN CELLOPHANE TRASPARENTE TIPO IMP 60**

COD.	MIS. MM	PACCO DA KG. 1	12 PACCHI DA KG. 1	24 PACCHI DA KG. 1
1572	Ø 100	€ 21,00	€ 18,90	€ 17,95
1576	Ø 110	€ 21,00	€ 18,90	€ 17,95
1557	Ø 130	€ 23,90	€ 23,00	€ 22,00
1572/150	Ø 150	€ 23,90	€ 23,00	€ 22,00



**VELINE IN CELLOPHANE TRASPARENTE IMP. 60 GRAMMI DI FORME VARIE**

CODICE	CONF. DA KG. 0,5	PER 6 CONF.	PER 12 CONF.
G60 STELLA	€ 15,00	€ 13,00	€ 12,00
G60 FIORE	€ 15,00	€ 13,00	€ 12,00
G60 CUORE	€ 15,00	€ 13,00	€ 12,00
G60 MUCCA	€ 15,00	€ 13,00	€ 12,00
G60 OVALE 11	€ 15,00	€ 13,00	€ 12,00
G60 OVALE 13	€ 15,00	€ 13,00	€ 12,00

SETTORE 2: PRODOTTI PER CONFEZIONAMENTO HAMBURGATRICI - DISCHI E PRODOTTI PER HAMBURGER



PER LE MACCHINETTE TAGLIA ARROSTICINI E SPIEDINI USARE SOLO STECCHINI SPESSORE 3,5 MM



**MACCHINETTE PER SPIEDINI**

Macchinette per spiedini Morgan per preparare in pochi minuti decine di spiedini tutti uguali con vari tipi di carni, verdure ecc. realizzate in acciaio inox e polistone alimentare con pareti apribili per una facile estrazione degli spiedini. Corredate di istruzioni per l'uso, ricette e 1000 stecchini in legno di betulla mm. 3,5 in omaggio 2 confezioni insaporitori. Altezza regolabile a piacere fino a cm 20. **SPIEDINI LARGHEZZA mm 27x27**

CODICE	PRODOTTO	PREZZO
3449	mod. 9 capienza 9 spiedini	€ 95,00
3450	mod. 16 capienza 16 spiedini	€ 166,00
3452	mod. 25 capienza 25 spiedini	€ 172,00
3453	mod. 36 capienza 36 spiedini	€ 191,00
3454	mod. 49 capienza 49 spiedini	€ 190,00
3455	mod. 81 capienza 81 spiedini	€ 350,00
3458	mod. 100 capienza 100 spiedini	€ 420,00



**MACCHINETTE PER STUZZICHINI O ARROSTICINI**

CODICE	PRODOTTO	PREZZO
3440	mod. 36A capienza 36 stuzzichini	€ 148,00
3442	mod. 64A capienza 64 stuzzichini	€ 165,00
3444	mod. 100A capienza 100 stuzzichini	€ 169,00
3445	mod. 144A capienza 144 stuzzichini	€ 189,00

Ideali per antipasti, per banchetti, cerimonie, feste, ecc. Si possono fare con carne, verdure, frutta, formaggi, ecc. Corredate di istruzioni per l'uso, ricette e 1000 stecchini in legno di betulla mm. 3,5 in omaggio 2 insaporitori.

**STECCHINI O STECCONI PER SPIEDINI PER TUTTI I TIPI DI MACCHINETTE O PER LAVORAZIONI MANUALI**



**MACCHINETTA PER SPIEDINI DI CARNE MACINATA MORGAN**

CODICE	PRODOTTO	PREZZO
1120	mod. 15 capienza 15 spiedini	€ 180,00

Per la preparazione di spiedini con alimenti macinati carne di tutti i tipi ecc. Possono sostituire le tradizionali hamburger, ecc., presentano il vantaggio dell'assenza di carta, budello, ecc., inoltre si può mangiare senza posate tenendolo in mano con lo stecchino. Altezza e peso dello spiedino regolabile, spessore mm 27 costruita in plastica per alimenti e acciaio inox, corredata di ricette, istruzioni e 100 stecchini in bambù mm. 3 in omaggio e 2 insaporitori omaggio.

**COLTELLO INOX CON ATTACCO UNIVERSALE**

Per taglio carne, spiedini, arrosticini, da usare solo da utilizzatori professionali nei modi e negli usi consentiti. La Morgan sas non risponde in nessun modo di come vengono utilizzati e di eventuali incidenti e inconvenienti.



CODICE	PRODOTTO	PREZZO
M6035	Coltello per apparecchio a batteria taglio utile cm.28	€ 68,00
M603538	Coltello per apparecchio a batteria taglio utile cm.33	€ 99,00

Se non disponete di apparecchi a batteria con attacco universale

CODICE	PRODOTTO	PREZZO
M6016 L	Solo elettrosega senza batteria	€ 188,00
M605 HP	Caricabatteria 18V	€ 94,00
M605 BA	1 Batteria 5HP	€ 95,00



PER SALAME A PUNTA DI COLTELLO, PER PANCETTA, PER AMATRICIANA E BOSCAIOLA, PER LARDELLI E VARI USI

**TAGLIALARDELLI O TAGLIAQUADRELLI DI CARNE (MANUALE)**

Viene usato per tagliare quadrelli di grasso per salame toscano e per tagliare quadrelli di carne magra e grassa per salame e salsiccie di tipo Napoli e tipo S. Angelo, per tutti gli usi dove si richiede che la carne venga tagliata come col coltello e non macinata come col tritacarne, è indicato per la produzione di salumi di qualità superiore. Diametro dei quadrelli mm. 9x9 produzione ora 30/60 kg.

CODICE	PRODOTTO	PREZZO
33448	capienza 1 Kg. circa	€ 120,00
33450	capienza 4 Kg. circa	€ 212,00
33452	capienza 6 Kg. circa	€ 249,00

**COLTELLI PER SPIEDINI E STUZZICHINI CON MANICO PER TAGLIO MANUALE**



CODICE	PRODOTTO	PREZZO
4908	coltello per taglio spiedini lama cm.28	€ 19,00
2698	coltello lama cm.33	€ 26,00
4927	coltello lama cm.45	€ 59,00



Stecchini Kimono in bambù lung. cm. 20 spess. mm. 3

CODICE	CONF. DA 1000 PZ.	6 CONF.	20 CONF.
3473	€ 7,80	€ 7,40	€ 7,00

PER LAVORAZIONI A MANO E CON MACCHINETTE DI CARNE MACINATA

Stecchini in legno di betulla lung. cm. 20 spess. mm. 3,5

CODICE	CONF. DA 1000 PZ.	6 CONF.	20 CONF.
3475	€ 16,50	€ 15,80	€ 14,50

PER LAVORAZIONI A MANO E CON MACCHINETTE MORGAN DI SPIEDINI E ARROSTICINI

Stecchini Kimono in bambù lung. cm. 25 spess. mm. 3

CODICE	CONF. DA 1000 PZ.	6 CONF.	20 CONF.
3477	€ 10,26	€ 9,75	€ 9,23

PER LAVORAZIONI A MANO E CON MACCHINETTE DI CARNE MACINATA

Stecchini in legno di betulla lung. cm. 25 spess. mm. 3,5

CODICE	CONF. DA 1000 PZ.	6 CONF.	20 CONF.
3479	€ 24,00	€ 23,00	€ 22,00

PER LAVORAZIONI A MANO E CON MACCHINETTE MORGAN DI SPIEDINI E ARROSTICINI

Stecchini Kimono in bambù lung. cm. 15 spess. mm. 3,5

CODICE	CARTONI DA 10.000 PZ.	PER LAVORAZIONI A MANO E CON MACCHINETTE MORGAN DI SPIEDINI E ARROSTICINI
3472	€ 58,90	

Stecchini in bambù lung. cm. 21 spess. mm. 3,5

CODICE	CARTONI DA 10.000 PZ.
3478	€ 83,60

PER LAVORAZIONI A MANO E CON MACCHINETTE MORGAN DI SPIEDINI E ARROSTICINI



**SAPORITORI DECORATIVI** ORDINI MINIMI 2 BUSTE DA KG. 0,5  
conf. da kg 0,500  
Per impanare o cospargere spiedini, hamburger, polpette, ecc.  
Dosi a piacere

NOME	CODICE	CONF. DA 0,5 KG	PER 4 CONF.	PER 12 CONF.
MEXICO	2294	€ 14,95	€ 13,15	€ 11,60

miscela contenente: senape, pepe nero, sedano, coriandoli, curcuma, glutammato, zucchero, acido citrico, sale. Sapore buono; colore dorato

NOME	CODICE	CONF. DA 0,5 KG	PER 4 CONF.	PER 12 CONF.
HAVAIANA	2291	€ 14,20	€ 11,75	€ 11,10

miscela contenente: senape, fiocchi di paprika rossa, fiocchi di paprika verde, cipolla spezzata, kummel. Molto decorativo, colore granulare rosso, verde bianco; sapore rustico delicato di cipolla

**SCONTI**

OLTRE agli sconti per quantitativi **IN GIALLO** se hai raggiunto € 300,00 subito uno sconto del 5% su tutto - se hai raggiunto € 800,00 lo sconto sale al 10% + SCONTO DEL 6,5% PER PAGAMENTO BONIFICO BANCARIO ANTICIPATO

SETTORE 2: PRODOTTI PER CONFEZIONAMENTO MACCHINE STECCHINI PER SPIEDINI - ERBE AROMATICHE



La gamma della coltelleria professionale morgan stainless SPECIAL è stata realizzata per soddisfare le esigenze della clientela più raffinata. Nel campo della lavorazione della carne è ormai considerata la migliore e la più idonea e gode di una sempre più affezionata clientela che acquista direttamente dalla Morgan i suoi coltelli.

LE LAME - dei coltelli Morgan sono di acciaio inossidabile di primissima qualità. Con una tempera ottimale e una finitura molto accurata, conferiscono ai coltelli Morgan un ottimo taglio e una perfetta e lunga tenuta di filo. L'ancoraggio della lama al manico tramite il codolo prolungato, assicura una perfetta e definitiva unione delle due parti. L'IMPUGNATURA - Il manico dei coltelli Morgan è frutto di un design abbinato alla funzionalità, perfettamente anatomico. In materiale plastico secondo le norme vigenti, consente una presa sicura e rende facile il lavoro.

SETTORE 3: ATTREZZATURE PER MACELLERIA  
SALUMERIA GASTRONOMIA - MACCHINE

TUTTI I COLTELLI SONO CON MANICO DI PLASTICA ANTISCIVOLO STERILIZZABILI

### COLTELLERIA MORGAN INOX MANICO NERO ALTA QUALITÀ

COLTELLO MORGAN INOX DA MACELLAIO (CLASSICO)					
CODICE	MISURA	1 PEZZO	4 PEZZI	8 PEZZI	
2500	lunghezza lama cm. 14	€ 15,47	€ 14,82	€ 14,00	
2504	lunghezza lama cm. 16	€ 15,79	€ 14,21	€ 13,42	
COLTELLO MORGAN INOX DA MACELLAIO (CLASSICO)					
CODICE	MISURA	1 PEZZO	4 PEZZI	8 PEZZI	
2514	lunghezza lama cm. 20	€ 21,43	€ 19,28	€ 18,20	
2518	lunghezza lama cm. 24	€ 26,52	€ 23,94	€ 22,54	
COLTELLO MORGAN INOX DA DISOSSO O DA SPOLPO (CLASSICO)					
CODICE	MISURA	1 PEZZO	4 PEZZI	8 PEZZI	
2534	lunghezza lama cm. 16	€ 17,37	€ 16,00	€ 15,00	
COLTELLO MORGAN INOX DA DISOSSO STRETTO MOD. AMERICA					
CODICE	MISURA	1 PEZZO	4 PEZZI	8 PEZZI	
2550	lunghezza lama cm. 16	€ 15,54	€ 13,99	€ 13,21	
COLTELLO MORGAN INOX DA SCEGLIERE O DA MONDARE					
CODICE	MISURA	1 PEZZO	4 PEZZI	8 PEZZI	
2560	lunghezza lama cm. 20x7	€ 28,09	€ 25,29	€ 23,89	
2564	lunghezza lama cm. 25x7	€ 33,32	€ 30,00	€ 28,32	
COLTELLO MORGAN INOX TIPO ROMA DA DISOSSO E DA SCUOIARE					
CODICE	MISURA	1 PEZZO	4 PEZZI	8 PEZZI	
2540	lunghezza lama cm. 16	€ 17,64	€ 15,87	€ 14,99	
COLTELLO MORGAN INOX DA SCANNARE GITANO					
CODICE	MISURA	1 PEZZO	4 PEZZI	8 PEZZI	
2574	lama cm. 22 (scannare)	€ 22,87	€ 20,58	€ 19,44	
COLTELLO MORGAN INOX DA PELARE MOD. CLASSICO (PER SUINI)					
CODICE	MISURA	1 PEZZO	4 PEZZI	8 PEZZI	
2594	lunghezza lama cm. 18x5	€ 24,44	€ 22,00	€ 20,77	
COLTELLO MORGAN INOX A SCIMITARRA PER ARROTONDARE					
CODICE	MISURA	1 PEZZO	4 PEZZI	8 PEZZI	
2590	lunghezza lama cm. 30	€ 30,71	€ 27,63	€ 26,09	
MORGAN COLTELLI INOX PER TAGLIARE, AFFETTARE ECC.					
COLTELLO MORGAN INOX DA FETTE LAMA ALTA CM. 7					
CODICE	MISURA	1 PEZZO	3 PEZZI	4 PEZZI	
2650	lunghezza lama cm. 30x7	€ 40,24	€ 36,21	€ 34,20	
COLTELLO MORGAN INOX DA FETTE LAMA ALTA CM. 9 ROMA					
CODICE	MISURA	1 PEZZO	3 PEZZI	4 PEZZI	
2694	lunghezza lama cm. 36x9	€ 49,65	€ 44,69	€ 42,21	
COLTELLO MORGAN INOX DA FETTE (LAMA LARGA)					
CODICE	MISURA	1 PEZZO	3 PEZZI	4 PEZZI	
2664	lunghezza lama cm. 36x9	€ 55,80	€ 50,23	€ 47,43	
COLTELLO MORGAN INOX DA FETTE MOD. STRETTO (ALTO CM.5)					
CODICE	MISURA	1 PEZZO	3 PEZZI	4 PEZZI	
2670	lunghezza lama cm. 30x5	€ 32,34	€ 29,10	€ 27,49	

### COLTELLERIA MORGAN INOX MANICO ROSSO ALTA QUALITÀ

COLTELLO MORGAN INOX DA MACELLAIO (CLASSICO)					
CODICE	MISURA	1 PEZZO	4 PEZZI	8 PEZZI	
2511	lunghezza lama cm. 18	€ 19,47	€ 17,52	€ 16,55	
COLTELLO MORGAN INOX DA DISOSSO STRETTO MOD. AMERICA					
CODICE	MISURA	1 PEZZO	4 PEZZI	8 PEZZI	
2551	lunghezza lama cm. 16	€ 15,54	€ 13,99	€ 13,33	
COLTELLO MORGAN INOX DA DISOSSO A PUNTA					
CODICE	MISURA	1 PEZZO	4 PEZZI	8 PEZZI	
2571	lunghezza lama cm. 16 (disosso)	€ 17,64	€ 15,87	€ 14,99	
COLTELLO MORGAN INOX DA BANCO O DA FETTE ALTO MOD. MEDIO (ALTO CM. 7)					
CODICE	MISURA	1 PEZZO	3 PEZZI	4 PEZZI	
2655	lunghezza lama cm. 33x7	€ 42,08	€ 37,87	€ 35,76	
COLTELLO INOX MORGAN DA MEZZO COLPO MOD. SUPERMARKET PER OSSA DI MAIALE DI AGNELLO POLLAME ECC.					
CODICE	MISURA	1 PEZZO	3 PEZZI	4 PEZZI	
2765	lunghezza lama cm. 33 - kg 0,7	€ 71,50	€ 64,85	€ 60,77	

Si può usare contemporaneamente per taglio carne e per ossa senza dover cambiare coltello. Manico ABS plastica

TUTTI I PREZZI ESCLUSI DI IVA

acquista anche online - [www.morganline.it](http://www.morganline.it)



**MANNAIE MORGAN INOX MANICO NERO ALTA QUALITÀ**

<b>COLTELLO MANNAIA MORGAN ACCIAIO INOX PER OSSI BISTECHE ECC.</b>				
CODICE	MISURA	1 PEZZO	3 PEZZI	4 PEZZI
2750	Acciaio inox- kg 1,050	€ 89,13	€ 72,32	€ 68,31

mod. Toscana rettangolare lama cm. 30 manico ABS plastica

<b>COLTELLO INOX MORGAN DA MEZZO COLPO</b>				
CODICE	MISURA	1 PEZZO	3 PEZZI	4 PEZZI
2760	lunghezza lama cm. 30 - kg 0.620	€ 67,96	€ 61,16	€ 57,76

mod. supermarket per ossi di maiale di agnello pollame ecc. Si può usare contemporaneamente per taglio carne e per ossi senza dover cambiare coltello. Manico ABS plastica

<b>COLTELLO MORGAN INOX DA COLPO MOD. MORGAN PER OSSI E COSTOLE DI BOVINO BISTECHE ECC.</b>				
CODICE	MISURA	1 PEZZO	3 PEZZI	4 PEZZI
2770	lunghezza lama cm. 28 - kg 1 circa	€ 76,09	€ 68,43	€ 64,62

Manico ABS plastica

<b>MANNAIA MORGAN INOX MOD. CLASSICO PER OSSI DI BOVINO E SUINO COSTOLE BISTECHE ECC.</b>				
CODICE	MISURA	1 PEZZO	3 PEZZI	4 PEZZI
2754	lunghezza lama cm. 31x11 - kg 1,300 circa	€ 78,00	€ 75,00	€ 72,00

Manico ABS plastica lungo

<b>MANNAIA MORGAN INOX CON PENNA PER OSSI DI BOVINO E SUINO COSTOLE, BISTECHE ECC.</b>				
CODICE	MISURA	1 PEZZO	3 PEZZI	4 PEZZI
2790	lunghezza lama cm. 20 - kg 1,500	€ 100,62	€ 90,55	€ 85,53

Manico in plastica

<b>MANNAIA FENDITOIO O FALCIONE MOD. MORGAN PER SPACCARE O DIMEZZARE BOVINI E SUINI</b>				
CODICE	MISURA	1 PEZZO	3 PEZZI	4 PEZZI
2830	in acciaio inox - Peso Kg. 2,800 circa	€ 255,00	€ 248,00	€ 229,30

manico lungo cm. 46 lung. lama cm. 30

**ACCIAINI MORGAN ALTA QUALITÀ**

AFFILATOI MORGAN DA MACELLAIO CROMIZZATI E MAGNETIZZATI RIGATURA NORMALE TUTTI CON MANICO IN PLASTICA NERO

CODICE	MISURA	1 PEZZO	3 PEZZI	4 PEZZI
2971	lunghezza lama cm. 25	€ 16,72	€ 15,05	€ 14,21

**ACCIAINO O AFFILATOIO MORGAN TONDO - RIGATURA NORMALE**

CODICE	MISURA	1 PEZZO	3 PEZZI	4 PEZZI
2970	lunghezza lama cm. 30	€ 28,74	€ 25,87	€ 24,44

**ACCIAINO O AFFILATOIO MORGAN OVALE - RIGATURA NORMALE**

CODICE	MISURA	1 PEZZO	3 PEZZI	4 PEZZI
2950	lunghezza lama cm. 30	€ 38,54	€ 34,68	€ 32,76

**ACCIAINO O AFFILATOIO SUPERMORGAN EXTRAPIATTO - RIGATURA NORMALE**

CODICE	MISURA	1 PEZZO	3 PEZZI	4 PEZZI
2960	lunghezza lama cm. 30	€ 59,44	€ 53,51	€ 50,53

**ACCIAINO MORGAN OVALE - RIGATURA FINE**

CODICE	MISURA	1 PEZZO	3 PEZZI	4 PEZZI
2957	lunghezza lama cm. 27,5	€ 43,12	€ 38,82	€ 36,65

**COLTELLERIA MORGAN INOX MANICO ROSSO ALTA QUALITÀ**

<b>COLTELLO MORGAN INOX MOD. CLASSICO</b>				
CODICE	MISURA	1 PEZZO	4 PEZZI	8 PEZZI
2506	lunghezza lama cm. 16	€ 15,79	€ 14,21	€ 13,42

**COLTELLO MORGAN INOX DA DISSO O DA SPOLPO**

CODICE	MISURA	1 PEZZO	4 PEZZI	8 PEZZI
2532	lunghezza lama cm. 15	€ 15,54	€ 13,99	€ 13,21

(classico) mod. Morgan

<b>COLTELLO MORGAN INOX DA DISSO E PER SCUOIARE</b>				
CODICE	MISURA	1 PEZZO	4 PEZZI	8 PEZZI
2582	lunghezza lama cm. 16	€ 18,92	€ 17,05	€ 16,10

tipo Emilia disosso largo

<b>COLTELLO MORGAN INOX DA BANCO O DA FETTE</b>				
CODICE	MISURA	1 PEZZO	3 PEZZI	6 PEZZI
2659	lunghezza lama cm. 36x7	€ 47,69	€ 42,93	€ 40,54

mod. medio (alto cm. 7)

<b>COLTELLO MORGAN INOX DA COLPO</b>				
CODICE	MISURA	1 PEZZO	3 PEZZI	6 PEZZI
2784	lunghezza lama cm. 24	€ 56,00	€ 51,00	€ 49,00

peso kg 1,600 circa

SETTORE 3: ATTREZZATURE PER MACELLERIA  
SALUMERIA GASTRONOMIA - MACCHINE

**SCONTI**

OLTRE agli sconti per quantitativi **IN GIALLO** se hai raggiunto € 300,00 subito uno sconto del 5% su tutto - se hai raggiunto € 800,00 lo sconto sale al 10% + SCONTO DEL 6.5% PER PAGAMENTO BONIFICO BANCARIO ANTICIPATO



**COLTELLERIA INOX ALCE  
MADE IN ITALY MANICO VERDE**



**COLTELLO MACELLAIO CLASSICO ALCE**

CODICE	LAMA CM.	1 PEZZO	4 PEZZI	8 PEZZI
52500	16	€ 12,10	€ 8,82	€ 8,33
52502	18	€ 13,20	€ 9,47	€ 8,94
52504	20	€ 14,30	€ 10,24	€ 9,67
52506	25	€ 17,60	€ 13,07	€ 12,34



**COLTELLO DISOSSO STRETTO ALCE**

CODICE	LAMA CM.	1 PEZZO	4 PEZZI	8 PEZZI
52518	12	€ 11,00	€ 8,17	€ 7,71
52514	14	€ 12,10	€ 8,71	€ 8,23
52522	16	€ 13,20	€ 9,26	€ 8,74

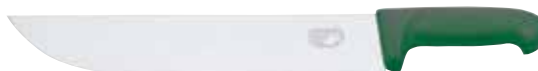

**COLTELLO DA BANCO O DA FETTE CLASSICO ALCE**

CODICE	LAMA CM.	1 PEZZO	3 PEZZI	6 PEZZI
52536	36X8	€ 37,29	€ 30,40	€ 28,80



Kg 1,00

**MANNAIA PER OSSA CLASSICA ALCE KG. 1,00**

CODICE	LAMA CM.	1 PEZZO
5F110	20	€ 37,20



Kg 1,30

**MANNAIA PER OSSA CLASSICA ALCE KG. 1,30**

CODICE	LAMA CM.	1 PEZZO
5F120	22	€ 43,00

**COLTELLERIA VICTORINOX**



**COLTELLO CLASSICO FRANCESE VICTORINOX**

CODICE	LAMA CM.	1 PEZZO	4 PEZZI	8 PEZZI
V2316	16	€ 26,06	€ 22,47	€ 21,28
V2318	18	€ 29,85	€ 25,77	€ 24,42
V2320	20	€ 33,01	€ 28,42	€ 26,93
V2326	26	€ 39,72	€ 34,24	€ 32,37
V2331	31	€ 51,61	€ 44,55	€ 42,19
V2336	36	€ 60,47	€ 52,22	€ 49,46



**COLTELLO DISOSSARE VICTORINOX**

CODICE	LAMA CM.	1 PEZZO	4 PEZZI	8 PEZZI
V66312	12	€ 16,95	€ 14,54	€ 13,77



**COLTELLO DISOSSARE VICTORINOX**

CODICE	LAMA CM.	1 PEZZO	4 PEZZI	8 PEZZI
V6239	9	€ 18,47	€ 15,86	€ 15,02



**COLTELLI MODELLO CLASSICO  
MARCA VICTORINOX MADE IN SVIZZERA**

CODICE	LAMA CM.	1 PEZZO	4 PEZZI	8 PEZZI
V5616	16	€ 26,06	€ 22,47	€ 21,28
V5618	18	€ 29,85	€ 25,77	€ 24,42

**COLTELLERIA INOX DICK**



**COLTELLO FRANCESE INOX CLASSICO DICK**

CODICE	LAMA CM.	1 PEZZO	4 PEZZI	8 PEZZI
D2570	15	€ 17,18	€ 15,46	€ 14,59
D2571	18	€ 25,16	€ 22,64	€ 21,38
D2572	21	€ 26,13	€ 23,52	€ 22,21
D2573	23	€ 29,52	€ 26,56	€ 25,09
D2575	30	€ 37,14	€ 33,43	€ 31,57



**COLTELLO EXTRASTRETTO FLESSIBILE DISOSSO DICK**

CODICE	LAMA CM.	1 PEZZO	4 PEZZI	8 PEZZI
D2552	13	€ 15,00	€ 13,49	€ 12,75



**COLTELLO MOD. ALASKA DICK**

CODICE	LAMA CM.	1 PEZZO	4 PEZZI	8 PEZZI
D2553	13	€ 15,61	€ 14,04	€ 13,26



**COLTELLO INOX DISOSSO DICK**

CODICE	LAMA CM.	1 PEZZO	4 PEZZI	8 PEZZI
D256	14	€ 17,30	€ 15,56	€ 14,70



**COLTELLO FRANCESE INOX DA BANCO O DA FETTE DICK**

CODICE	LAMA CM.	1 PEZZO	3 PEZZI	6 PEZZI
D260	34x7	€ 51,42	€ 46,27	€ 43,70



**COLTELLO PER SVENTRARE, PER BUDELLA DICK**

CODICE	LAMA CM.	1 PEZZO	4 PEZZI	8 PEZZI
D2524	15	€ 31,82	€ 28,63	€ 27,05



**COLTELLO PER ABBATTIMENTO PUGNALE DICK**

CODICE	LAMA CM.	1 PEZZO	4 PEZZI	8 PEZZI
D2526	21	€ 55,90	€ 50,31	€ 47,15

**COLTELLI BUFALO**



**COLTELLI BUFALO PER DISOSSO**

CODICE	LAMA CM.	MODELLO	1 PEZZO
5102/13	13	DISOSSO CURVO	€ 15,00
595/14	14	DISOSSO CLASSICO	€ 15,54
597/15	15	DISOSSO STRETTO	€ 15,54



CODICE	LAMA CM.	MODELLO	1 PEZZO
575/36	36x6	BANCO MACELLERIA	€ 42,00
594/33	33x9	BANCO MACELLERIA	€ 54,00
593/25	25x7	SCEGLIERE	€ 35,00



**COLTELLI BUFALO INOX MACELLAIO CLASSICO**

CODICE	LAMA CM.	MODELLO	1 PEZZO
592/14	14	FRANCESE	€ 15,00
592/16	16	FRANCESE	€ 17,00
592/18	18	FRANCESE	€ 21,00
592/24	24	FRANCESE	€ 29,00
592/32	32	FRANCESE	€ 36,00



Kg 1,000



Kg 1,050



Kg 0,620

**COLTELLI BUFALO INOX PER OSSA  
DA COLPO - DA MEZZO COLPO**

CODICE	LAMA CM.	MODELLO	1 PEZZO
194/28	28	COLPO CLASSICO	€ 82,00
195/31	31	COLPO TOSCANO	€ 86,00
193/30	30	MEZZO COLPO	€ 71,00

**ACCIAINI DICK**



**ACCIAINI DICK RIGATURA NORMALE DICK**

CODICE	LAMA CM.	1 PEZZO	3 PEZZI	6 PEZZI
D2854	30 tondo	€ 39,93	€ 35,93	€ 33,93
D2856	30 ovale	€ 46,58	€ 41,92	€ 40,00



**ACCIAINI DICKORON RIGATURA FINE DICK**

CODICE	LAMA CM.	1 PEZZO	3 PEZZI	6 PEZZI
D2874	30 tondo	€ 97,77	€ 87,99	€ 83,10
D2876	30 ovale	€ 111,80	€ 100,61	€ 94,99

SETTORE 3: ATTREZZATURE PER MACELLERIA  
SALUMERIA GASTRONOMIA - MACCHINE



**CUOCO FORGIATI CON NODO**



**COLTELLI FORGIATI DI GRANDE PREGIO PER CHEF**

CODICE	CARATTERISTICHE	1 PEZZO
4943	spelucchino lama cm. 8 con nodo	€ 18,23
4945	verdura lama cm. 11 con nodo	€ 18,90
4947	cuoco lama cm. 20 con nodo	€ 53,24
4951	cuoco lama cm. 30 con nodo	€ 114,46



**ARTICOLI PROFESSIONALI VARI PER CUCINA**

CODICE	CARATTERISTICHE	1 PEZZO
4983	sgorbia lama cm. 20	€ 47,19
4985	spatola lama cm. 15x9 piegata	€ 12,64
4987	spatola lama cm. 20 diritta	€ 12,64
4989	forchettone inox cm. 29	€ 35,94
8472	spatola lama cm. 16x6 piegata	€ 10,77

**COLTELLI TAVOLA DA BISTECCA. LAMA SEGHETTATA, MANICO IN PLASTICA STERILIZZABILE**



7250

Art. 7250 man. plastica liscio, lama cm.11 tutta seghettata

1 PEZZO	6 PEZZI	12 PEZZI
€ 5,50	€ 5,00	€ 4,50



7254

Art. 7254 forgiato con nodo, lama cm. 11 metà seghettata

1 PEZZO	6 PEZZI	12 PEZZI
€ 19,00	€ 17,00	€ 16,00



P658 LAMA DENTATA

**COLTELLO FETTE PESCE**

CODICE	CARATTERISTICHE	1 PEZZO
P658	lama dentata lunghezza cm. 36x7	€ 46,20



**ACCIAINO TONDO IRIIDIUM**

CODICE	CARATTERISTICHE	1 PEZZO
2967	lama cm. 20 cromizzato	€ 12,10



Con custodia a penna da taschino aperto cm. 18,5 chiuso cm. 11,5 lama cm. 8 Perfettamente funzionante

**PICCOLO ACCIAINO TASCABILE**

CODICE	CARATTERISTICHE	1 PEZZO
2966	Piccolo acciarino Tascabile	€ 8,64



Perfettamente funzionante anche per regali

**PICCOLO ACCIAINO PORTACHIAVI BIJOUX**

CODICE	CARATTERISTICHE	1 PEZZO
W9200	cm. 10 cromizzato - lama cm.7,5	€ 7,85



**COLTELLERIA PROFESSIONALE PER CUCINA MANICO PLAST. STERILIZZABILE, LAMA CORTA**

CODICE	CARATTERISTICHE	1 PEZZO
4903	verdura spelucchino lama corta	€ 5,32
4905	verdura lama cm. 7	€ 5,32
4907	sfilettare lama cm. 20	€ 19,56
4906	pelapatate lama cm. 7	€ 7,05
4906	spalmaburro lama cm. 8	€ 3,58



**COLTELLERIA PROFESSIONALE PER SALUMIERI E CUCINA MANICO PLAST. STERILIZZABILE, LAMA LUNGA**

CODICE	CARATTERISTICHE	1 PEZZO
4908	prosciutto lama cm. 28	€ 19,00
4917	salmone lama cm. 30	€ 25,00
4918	cuoco lama cm. 20	€ 20,00
4920	cuoco lama cm. 24	€ 23,00
4921	cuoco lama cm. 30	€ 39,00
4923	pane lama cm. 30 seghettata	€ 25,00
4925	pane lama cm. 36 seghettata	€ 35,00
4927	mortadella lama cm. 45	€ 59,00
5592	porchetta metà seghettato cm. 40	€ 38,00
2680	rettangolare lama cm. 36x6	€ 44,00
2684	rettangolare lama cm. 42x7	€ 59,00
2698	salumi e prosciutto lama cm. 33	€ 26,00



**COLTELLI FORMAGGIO MANICO PLAST. STERILIZZABILE**

CODICE	CARATTERISTICHE	1 PEZZO
4971	formaggio grana a cuore lama cm. 10	€ 11,85
4973	formaggio tenero lama cm. 18	€ 17,50
4974	formaggio segna forme lama cm. 9	€ 15,94
4976	formaggio grana a lancia lama cm. 15	€ 21,95
4977	formaggio grana rett. lama cm. 15	€ 21,95
4913	formaggio foglia lama cm. 12,5	€ 23,69
5583	formaggio a 2 manici lama cm. 40	€ 75,00
5585	per pecorino lama cm 26x4	€ 26,62

SETTORE 3: ATTREZZATURE PER MACELLERIA SALUMERIA GASTRONOMIA - MACCHINE

**SCONTI**

OLTRE agli sconti per quantitativi **IN GIALLO** se hai raggiunto € 300,00 subito uno sconto del 5% su tutto - se hai raggiunto € 800,00 lo sconto sale al 10% + SCONTO DEL 6,5% PER PAGAMENTO BONIFICO BANCARIO ANTICIPATO

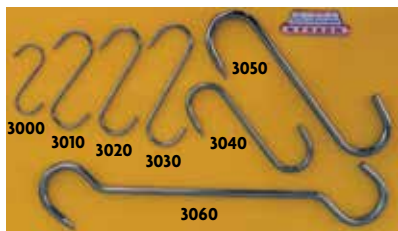

Confezione scatole da 10 pezzi misure in mm. lunghezza per spessore. Ordine minimo 2 confezioni

GANCI NORMALI IN ACCIAIO INOX					
COD.	MIS. MM.	PER	1 CONF. 10 PEZZI	PER 6 CONF.	PER 12 CONF.
3000	100x4	pollame	€ 4,27	€ 3,85	€ 3,63
3010	140x5	prosciutti	€ 6,43	€ 5,78	€ 5,47
3020	160x6	lombi	€ 7,24	€ 6,51	€ 6,15
3030	180x6	pezzi	€ 8,17	€ 7,40	€ 6,94

ORDINE MINIMO 2 PEZZI

COD.	MIS. MM.	PER	1 PEZZO	15 PEZZI	35 PEZZI.
3040	200x9	quarti	€ 2,05	€ 1,84	€ 1,74
3050	300x12	mezzenne	€ 5,82	€ 5,24	€ 4,95
3060	500x12	mezzenne	€ 8,24	€ 7,42	€ 7,00



Art. 3190  
mm. 130x7

GANCIO INOX AD ANCORA			
1 CONF. 10 PEZZI	CONF. 50 PEZZI	CONF. 120 PEZZI	
€ 11,62	€ 10,46	€ 9,88	



Art. 3138  
mm. 160x6

GANCIO INOX DOPPIA PRESA PER SALUMI			
1 CONF. 10 PEZZI	CONF. 50 PEZZI	CONF. 120 PEZZI	
€ 14,07	€ 12,66	€ 11,96	

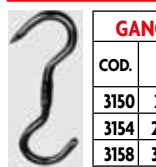

GANCI INOX GIREVOLI PER TUTTI GLI USI

COD.	MIS. MM.	PER	1 PEZZO	15 PEZZI	35 PEZZI
3150	220x9	quarti	€ 7,80	€ 6,65	€ 6,25
3154	260x12	quarti	€ 9,90	€ 8,40	€ 7,90
3158	300x12	mezzenne	€ 12,10	€ 10,28	€ 9,70



Ideale per ogni uso  
Portata Kg. 100  
misura mm. 320x430  
con 10 ganci

GIRANDOLA IN ACCIAIO INOX 18/8

COD.	1 PEZZO	6 PEZZI	12 PEZZI
3120	€ 83,38	€ 75,05	€ 70,87



Per celle frigorifere mm. 140x12

GANCIO INOX 18/8 SFILABILE			
CODICE	1 PEZZO	5 PEZZI	15 PEZZI
3136	€ 8,16	€ 7,35	€ 6,94



Girevole per pollame e salsicce  
altezza mm. 300 spessore mm. 6

GANCIO INOX ANCORA		
CODICE	1 PEZZO	12 PEZZI
3100	€ 6,30	€ 5,67



GANCI IN NYLON MOD. A ESSE

Quantita minima vendibile: 10 pz. prezzi cadauno

CARATTERISTICHE

Per appendere spalle, frattaglie, gole, coppe ecc.

Dimensioni: mm 140x5, portata Kg 15.

Temperature utilizzo: da -20 a +90 gradi.

Art. PA120 € 0,45

Acquistane 100 a € 0,40 ciascuno e risparmia il 7%  
Acquistane 500 a € 0,36 ciascuno e risparmia il 19%



A 4 prese larghezza mm. 250  
spessore mm. 6

GANCIO INOX APPENDISALUMI			
COD.	1 PEZZO	25 PEZZI	60 PEZZI
3132	€ 4,19	€ 3,77	€ 3,56



A 4 prese larghezza mm. 250  
spessore mm. 6

GANCIO INOX APPENDIPANCETTE			
COD.	1 PEZZO	25 PEZZI	60 PEZZI
3134	€ 4,04	€ 3,63	€ 3,43

Art. 3110 larghezza mm. 600

inox 18/8. A crociera spessore mm. 10



Art. 3112 larghezza mm. 400

GANCIO PER SALSICCE			
COD.	1 PEZZO	5 PEZZI	10 PEZZI
3110	€ 21,66	€ 19,49	€ 18,41
3112	€ 13,53	€ 12,18	€ 11,50

VISITATE IL NOSTRO SITO

INTERNET

WWW.MORGANLINE.IT

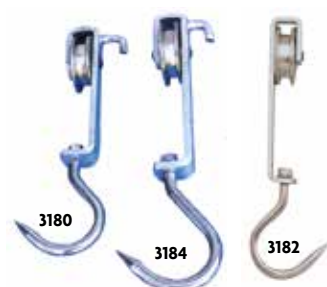

Con gancio inox girevole ruote montate su cuscinetti a sfere per un buon scorrimento

CARRUCOLE PER GUIDOVIA CON CUSCINETTI

COD.	GANCIO MM.	PER	1 PEZZO	15 PEZZI	55 PEZZI
3180	15	mezzene bovine	€ 25,39	€ 22,85	€ 21,58
3184	18	mezzene bovine	€ 26,31	€ 23,68	€ 22,36
3182	12	suini	€ 23,56	€ 21,20	€ 20,02



Ruota in nylon

CARRUCOLE PER FURGONI E ROTAIE			
COD.	1 PEZZO	25 PEZZI	60 PEZZI
3189	€ 14,71	€ 13,24	€ 12,50



GANCIO IN NYLON MOD. ANCORA

Per carni, prezzi cadauno

Art. PA122 € 0,48

Acquistane 50 a € 0,43 ciascuno e risparmia il 14%

Acquistane 200 a € 0,40 ciascuno e risparmia il 20%

CARATTERISTICHE

Per appendere prosciutti, spalle, gole, coppe, lombi ecc.

Dimensioni: mm 135x8, portata Kg 35.

Temperature di utilizzo: da -20 a +90 gradi.



GANCIO IN NYLON MOD. 4 PUNTE COLORE BLU

per carne e salumi, prezzi cadauno

Art. PA124 € 1,95

Acquistane 50 a € 1,66 ciascuno e risparmia il 13%

Acquistane 200 a € 1,56 ciascuno e risparmia il 19%

CARATTERISTICHE

Per appendere speck, pancette, pancettoni ecc.

Dimensioni: mm 200x5, portata Kg 12.

Temperature di utilizzo: da -20 a +90 gradi.

SEGNAPREZZI IN ALLUMINIO LACCATO

Costano molto meno di quelli in plastica e sono più caratteristici. Con attacco speciale che non si stacca con il lavoro, da inserire in spilloni, di particolare eleganza, per il tipo di materiale impiegato con scritte standard in rilievo, diverso dalla solita plastica. In alluminio laccato. Le 2 scritte nome del prodotto e prezzo possono essere fatte con etichettatrice o con pennarelli. Sono indicati oltre che per macellerie, per pasticcerie, bar, salumerie, gastronomie, abbigliamento dove si vogliono valorizzare i propri prodotti. Ogni confezione è da 50 pezzi, senza spilloni.



NOVITÀ MISURE IDEALI PER PESCE

Si può scrivere con pennarelli, sono consigliabili i colori chiari, con aggancio speciale per spilloni art. 4825  
Art. 9070 **SEGNAPREZZI FORMA VERTICALE**  
mod. Napoli  
la confezione da 10 pz. senza spilloni - specificare il colore - colori disponibili argento alluminio - oro - rosso - rame - verde - azzurro bianco latte

SEGNAPREZZI FORMA VERTICALE					
COD.	MIS.	1 CONF. DA 10 PZ	5 CONF. DA 10 PZ	20 CONF. DA 10 PZ	100 CONF. DA 50 PZ
9070	64x47	€ 6,00	€ 5,00	€ 4,00	€ 3,00

ATTENZIONE AGLI SCONTI PER QUANTITATIVI EVIDENZIATI IN GIALLO E AGLI SCONTI PER ORDINI SUPERIORI A € 300,00 E € 800,00 IN FONDO AD OGNI PAGINA. I DUE SCONTI SONO CUMULABILI

SETTORE 3: ATTREZZATURE PER MACELLERIA SALUMERIA GASTRONOMIA - MACCHINE



**SEGNAPREZZI COLORATI MORGAN  
MOD. AMERICA CM. 11X6-8X13-15X10**



SEGNAPREZZO CON DISEGNO MAIALINO				
COD.	1 CONF. DA 10 PZ	6 CONF. DA 10 PZ	12 CONF. DA 10 PZ	24 CONF. DA 10 PZ
4812	€ 8,00	€ 7,00	€ 6,00	€ 5,00



SEGNAPREZZO CON DISEGNO NEGOZIANTE				
COD.	1 CONF. DA 10 PZ	6 CONF. DA 10 PZ	12 CONF. DA 10 PZ	24 CONF. DA 10 PZ
4814	€ 8,00	€ 7,00	€ 6,00	€ 5,00



SEGNAPREZZO MACELLERIA				
COD.	1 CONF. DA 10 PZ	6 CONF. DA 10 PZ	12 CONF. DA 10 PZ	24 CONF. DA 10 PZ
48192	€ 8,00	€ 7,00	€ 6,00	€ 5,00



SEGNAPREZZO SENZA DISEGNO FONDO NERO E SCRITTE BIANCHE				
COD.	1 CONF. DA 10 PZ	6 CONF. DA 10 PZ	12 CONF. DA 10 PZ	24 CONF. DA 10 PZ
4818	€ 8,00	€ 7,00	€ 6,00	€ 5,00



SEGNAPREZZO SENZA DISEGNO BORDO ROSSO				
COD.	1 CONF. DA 10 PZ	6 CONF. DA 10 PZ	12 CONF. DA 10 PZ	24 CONF. DA 10 PZ
4817	€ 8,00	€ 7,00	€ 6,00	€ 5,00



SEGNAPREZZO SENZA DISEGNO BORDO BLU				
COD.	1 CONF. DA 10 PZ	6 CONF. DA 10 PZ	12 CONF. DA 10 PZ	24 CONF. DA 10 PZ
4816	€ 13,00	€ 7,00	€ 6,00	€ 5,00

Cancellabili varie possibilità di applicazione in materiale lucido alimentare brillante con disegno a 4 colori o senza disegno, possibilità di scrivere con speciale etichettatrice o con appositi pennarelli, da inserire in supporti inox o in punte plastica.  
Confezioni da 10 pezzi.

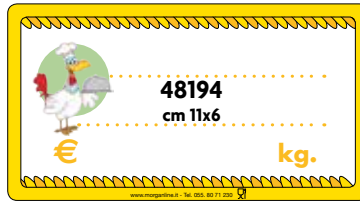

SEGNAPREZZO POLLAME				
COD.	1 CONF. DA 10 PZ	6 CONF. DA 10 PZ	12 CONF. DA 10 PZ	24 CONF. DA 10 PZ
48194	€ 8,00	€ 7,00	€ 6,00	€ 5,00



SEGNAPREZZO FORMAGGI				
COD.	1 CONF. DA 10 PZ	6 CONF. DA 10 PZ	12 CONF. DA 10 PZ	24 CONF. DA 10 PZ
48196	€ 8,00	€ 7,00	€ 6,00	€ 5,00



**SEGNAPREZZI MORGAN GRANDI  
PESCHERIA CM. 8X13**

COD.	1 CONF. DA 10 PZ	6 CONF. DA 10 PZ	12 CONF. DA 10 PZ	24 CONF. DA 10 PZ
4823	€ 9,00	€ 8,00	€ 7,00	€ 6,00

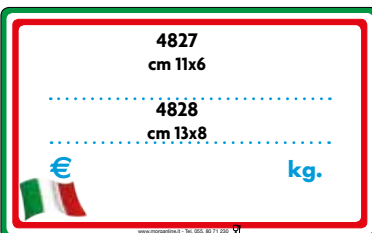

**SEGNAPREZZI TRICOLORE GRANDI E PICCOLI**

COD.	cm.	1 CONF. DA 10 PZ	6 CONF. DA 10 PZ	12 CONF. DA 10 PZ
4827	11x6	€ 8,00	€ 6,00	€ 5,00
4828	13x8	€ 9,00	€ 7,00	€ 6,00



**SEGNAPREZZI MORGAN GRANDI GIGANTI  
MODELLO MERCATO CM. 15X10**

COD.	1 CONF. DA 10 PZ	6 CONF. DA 10 PZ	12 CONF. DA 10 PZ	24 CONF. DA 10 PZ
4813	€ 13,00	€ 12,00	€ 11,00	€ 10,00

**PUNTE SUPPORTI E SPILLONI  
PER TUTTI I SEGNAPREZZI  
IN ALLUMINIO E PLASTICA**



SUPPORTO IN PLASTICA con 2 punte inox per segnaprezzi tutti i tipi			
COD.	1 CONF. DA 10 PZ	7 CONF. DA 10 PZ	14 CONF. DA 10 PZ
4822	€ 3,50	€ 3,10	€ 2,90

SUPPORTO COMPLETO IN ACCIAIO INOX a 2 punte per segnaprezzi cm 11x6			
COD.	1 CONF. DA 10 PZ	7 CONF. DA 10 PZ	14 CONF. DA 10 PZ
4824	€ 34,80	€ 29,50	€ 27,80

SUPPORTO COMPLETO IN ACCIAIO INOX a 2 punte per segnaprezzi cm 13x8			
COD.	1 CONF. DA 10 PZ	7 CONF. DA 10 PZ	14 CONF. DA 10 PZ
4831	€ 42,30	€ 35,90	€ 33,85

PINZETTA IN PLASTICA PER TUTTI I TIPI SEGNAPREZZI con aggancio per vassoi, vaschette, cassette frutta ecc.			
COD.	1 CONF. DA 10 PZ	7 CONF. DA 10 PZ	14 CONF. DA 10 PZ
4826	€ 16,00	€ 14,00	€ 12,00

SPILLONI INOX per segnaprezzi per tutti i tipi				
COD.	1 CONF. DA 50 PZ	7 CONF. DA 50 PZ	14 CONF. DA 50 PZ	20 CONF. DA 50 PZ
4825	€ 9,70	€ 8,25	€ 7,75	€ 6,80



ETICHETTATRICE LETRA-TAG LT 100H		
COD.	1 PEZZO	5 PEZZI
4801	€ 71,50	€ 57,20

Ideale per scrivere nastri adesivi su segnaprezzi ecc. - 3 misure diverse di stampa. Stampa orizzontale, verticale, simboli, centratura automatica del testo sull'etichetta, 4 stili di scrittura, memorizzazione dell'ultimo testo, indicata per negozi di macelleria, alimentari, ristoranti ecc. Facile da usare. Maneggevole portatile funziona a batterie.

NASTRI IN CARTUCCIA RICAMBIO, ORDINE MINIMO 2 PZ. MM. 12X4 MT. PER LETRA-TAG			
COD.	MISURA	1 PEZZO	5 PEZZI
4803	nero su bianco	€ 15,90	€ 13,50
4805	nero su rosso	€ 15,90	€ 13,50
4807	nero su giallo	€ 15,90	€ 13,50
4809	nero su blu	€ 15,90	€ 13,50
4811	nero su verde	€ 15,90	€ 13,50

PENNARELLI INDELEBILI			
COD.	MISURA	1 PEZZO	5 PEZZI
4830	Pennarello rosso	€ 5,60	€ 4,70
4832	Pennarello blu	€ 3,28	€ 2,78
4833	Pennarello bianco	€ 7,60	€ 6,46
4834	Pennarello nero	€ 2,90	€ 2,46

SETTORE 3: ATTREZZATURE PER MACELLERIA  
SALUMERIA GASTRONOMIA - MACCHINE

**SCONTI**

OLTRE agli sconti per quantitativi **IN GIALLO** se hai raggiunto € 300,00 subito uno sconto del 5% su tutto - se hai raggiunto € 800,00 lo sconto sale al 10% + SCONTO DEL 6,5% PER PAGAMENTO BONIFICO BANCARIO ANTICIPATO



**VASSOI IN PLASTICA ANTIURTO A INIEZIONE (NON RICAVATI DA LASTRA INTERA) ECONOMICI**



**VASSOI IN PLASTICA PER ALIMENTI**, colore bianco per banchi frigo ed ogni altro uso, resistenti.

COD.	MISURA CM.	1 PEZZO	6 PEZZI	12 PEZZI	24 PEZZI
4862	42x23	€ 6,12	€ 5,51	€ 5,20	€ 4,90
4864	53x24	€ 8,50	€ 7,86	€ 7,40	€ 7,10

**VASSOI IN PLASTICA ANTIURTO A INIEZIONE (NON RICAVATI DA LASTRA INTERA) ECONOMICI**



**VASSOI IN PLASTICA PER ALIMENTI**, colore bianco per banchi frigo ed ogni altro uso, resistenti

COD.	MISURA CM.	1 PEZZO	6 PEZZI	12 PEZZI	24 PEZZI
4870	36x25	€ 5,78	€ 5,20	€ 4,91	€ 4,62
4872	45x30	€ 9,53	€ 8,58	€ 8,10	€ 7,62
4874	57x38	€ 14,20	€ 12,78	€ 12,07	€ 11,36
4876	72x29	€ 13,86	€ 12,47	€ 11,78	€ 11,09



**VASSOI TRASPARENTI**

COD.	DESCRIZIONE	PREZZO
A475	Ciotola trasparente tonda diametro mm.320 x H.140	€ 23,40
A141	Pirofila trasparente ovale mm.320x220xH.55	€ 18,27
A232	Bacinella rettangolare trasparente mm.320x240xH.60	€ 19,11
A257	Bacinella quadra trasparente mm.245x245xH.50	€ 13,72
A116	Tegame con manico trasparente diametro mm.315xH.60	€ 36,14
A149	Pirofila tonda trasparente diametro mm.315xH.60	€ 23,27

**VASCHE E VASSOI IN PLASTICA METALCRILATO ACRILICO ECCEZIONALE RESISTENZA - BRILLANTEZZA - DURATA NEL TEMPO**

**VASCHE E PIROFILE METACRILATO RICAVATE DA LASTRA INTERA BIANCHE**



BIANCHE					
COD.	MISURA CM.	1 PEZZO	4 PEZZI	8 PEZZI	12 PEZZI
4851	22x33xh6	€ 13,42	€ 12,08	€ 11,41	€ 10,74
4855	24x36xh6	€ 15,40	€ 13,86	€ 13,09	€ 12,32
4859	26x40xh5	€ 16,50	€ 14,85	€ 14,03	€ 13,20
6483	24,5x24,5xh7	€ 14,41	€ 13,69	€ 12,97	€ 12,25
6478	36x26xh8	€ 14,41	€ 13,69	€ 12,97	€ 12,25
6467	30x40xh10	€ 19,58	€ 18,60	€ 17,62	€ 16,84
6452	36x51xh11	€ 26,40	€ 25,08	€ 23,76	€ 22,44
6450	19x27xh3	€ 9,50	€ 9,00	€ 8,55	€ 8,00

**PIROFILE METACRILATO RICAVATE DA LASTRA INTERA NERE**

**PIROFILE** in plastica acrilica bianche ricavate da lastra intera: resistentissime, lucidissime. La particolare brillantezza di questi vassoi, fa risaltare la carne e i preparati nei vostri banchi frigo. Si possono lavare in lavastoviglie.



**NERE**

NERE					
COD.	MISURA CM.	1 PEZZO	4 PEZZI	8 PEZZI	12 PEZZI
4681	22x33xh6	€ 13,42	€ 12,08	€ 11,41	€ 10,73
6476	24x36xh6	€ 15,40	€ 13,86	€ 13,09	€ 12,32
6477	26x40xh5	€ 16,50	€ 14,85	€ 14,02	€ 13,20
6473	24x24xh7	€ 12,10	€ 11,81	€ 11,19	€ 10,57
6471	36x26xh8	€ 14,41	€ 13,69	€ 12,97	€ 12,25
6481	30x40xh10	€ 18,70	€ 18,60	€ 17,62	€ 16,84
6453	36x51xh11	€ 26,40	€ 25,08	€ 23,76	€ 22,44
6454	19x27xh3	€ 9,50	€ 9,00	€ 8,55	€ 8,00

**VASSOI OVALI METACRILATO RICAVATI DA LASTRA INTERA**



Resistentissimi ad ogni tipo di possibile rottura, lucidissimi. Si possono lavare in lavastoviglie.

BIANCHE					
COD.	MISURA CM.	1 PEZZO	4 PEZZI	8 PEZZI	12 PEZZI
6457	28x44xh3	€ 18,26	€ 17,35	€ 16,43	€ 15,52
6458	37x52xh5	€ 24,09	€ 22,89	€ 21,68	€ 20,48

NERE					
COD.	MISURA CM.	1 PEZZO	4 PEZZI	8 PEZZI	12 PEZZI
6475	28x44xh3	€ 18,26	€ 17,35	€ 16,43	€ 15,52
6479	37x52xh5	€ 24,09	€ 22,89	€ 21,68	€ 20,48

**VASSOI METACRILATO RICAVATI DA LASTRA INTERA**



**VASSOI IN PLASTICA ACRILICI RETTANGOLARI** ricavati da lastra intera: resistentissimi ad ogni tipo di possibile rottura, lucidissimi. Si possono lavare in lavastoviglie.

BIANCHI					
COD.	MISURA CM.	1 PEZZO	6 PEZZI	12 PEZZI	24 PEZZI
4804	25x22xh3	€ 9,90	€ 9,16	€ 8,64	€ 8,14
4806	24x44xh3	€ 15,40	€ 14,35	€ 13,56	€ 12,76
6499	24x38xh3	€ 14,30	€ 13,16	€ 12,44	€ 11,70
4808	24x52xh3	€ 16,50	€ 16,06	€ 15,73	€ 15,40
4815	32x43xh3	€ 17,60	€ 16,93	€ 15,99	€ 15,05
6480	29x59xh3	€ 16,50	€ 16,06	€ 15,73	€ 15,40
6455	29x72xh3	€ 24,20	€ 21,78	€ 20,57	€ 19,36
6456	32x81xh3	€ 31,90	€ 28,71	€ 27,11	€ 25,52

ROSSI					
COD.	MISURA CM.	1 PEZZO	6 PEZZI	12 PEZZI	24 PEZZI
6460	24x38xh3	€ 16,39	€ 14,75	€ 13,94	€ 13,11
6462	24x44xh3	€ 17,49	€ 15,74	€ 14,87	€ 13,99
6464	29x60xh3	€ 23,65	€ 21,28	€ 20,11	€ 18,92
6485	32x43xh3	€ 18,80	€ 16,92	€ 15,98	€ 15,04

NERI					
COD.	MISURA CM.	1 PEZZO	6 PEZZI	12 PEZZI	24 PEZZI
6466	25x22xh3	€ 9,79	€ 9,16	€ 8,64	€ 8,14
6468	32x43xh3	€ 17,60	€ 16,93	€ 15,99	€ 15,05
6469	24x44xh3	€ 15,40	€ 14,35	€ 13,56	€ 12,76
6496	52x24xh3	€ 17,60	€ 16,93	€ 15,99	€ 15,05
6482	24x38xh3	€ 14,19	€ 13,17	€ 12,44	€ 11,70
6401	29x72xh3	€ 24,20	€ 21,78	€ 20,57	€ 19,36
6403	32x81xh3	€ 31,90	€ 28,70	€ 27,11	€ 25,52

GIALLI					
COD.	MISURA CM.	1 PEZZO	6 PEZZI	12 PEZZI	24 PEZZI
6461	24x38xh3	€ 16,39	€ 14,75	€ 13,94	€ 13,11
6463	24x44xh3	€ 15,29	€ 14,85	€ 14,63	€ 14,30
6465	32x43xh3	€ 17,60	€ 17,16	€ 16,72	€ 16,39
6497	52x24xh3	€ 17,60	€ 17,16	€ 16,72	€ 16,39

**VASSOI IN METALCRILATO RICAVATI DA LASTRA INTERA, VERDI ED AZZURRI**, per supermercati, macellerie, pescherie, negozi alimentari. Resistentissimi ad ogni tipo di possibile rottura, lucidissimi. Si possono lavare in lavastoviglie.



VERDI					
COD.	MISURA CM.	1 PEZZO	4 PEZZI	8 PEZZI	12 PEZZI
6460VE	24x38xh3	€ 16,39	€ 14,75	€ 13,94	€ 13,11
6462VE	24x44xh3	€ 17,49	€ 15,74	€ 14,87	€ 13,99
6485VE	33x44xh3	€ 18,80	€ 16,92	€ 15,98	€ 15,04

AZZURRI					
COD.	MISURA CM.	1 PEZZO	4 PEZZI	8 PEZZI	12 PEZZI
6468AZ	33x44xh3	€ 17,60	€ 16,93	€ 15,99	€ 15,05
6469AZ	24x44xh3	€ 15,40	€ 14,35	€ 13,56	€ 12,76
6482AZ	24x38xh3	€ 14,19	€ 13,17	€ 12,44	€ 11,70

SETTORE 3: ATTREZZATURE PER MACELLERIA SALUMERIA GASTRONOMIA - MACCHINE



**COMBINAZIONE MULTIPLA GASTRONORM DI VASSOI IN PLASTICA METALCRILATO PER BANCHI FRIGO CM 80X80**



COD.	DESCRIZIONE	PREZZO
02.39 GIALLO	Vassoio Gastronorm rettangolare modello BA 39 G 1/2 colore giallo mm L.325xP.265xH.20.	€ 16,50
02.42 ROSSO	Vassoio Gastronorm rettangolare modello BA 42 G 1/5 colore rosso mm L.265xP.200xH.20.	€ 15,40
02.44 NERO	Vassoio Gastronorm triangolare modello BA 44 colore nero mm L.390xP.390xD.540xH.20.	€ 17,60
02.44 BIANCO	Vassoio Gastronorm triangolare modello BA 44 colore bianco mm L.390xP.390xD.540xH.20	€ 17,60
02.39 COMPOS.	Composizione completa di 8 vassoi Gastronorm formata da 2 vassoi 02.39 gialli + 2 vassoi 02.42 rossi + 2 vassoi 02.44 neri + 2 vassoi 02.44 bianchi.	€ 135,00

**VASSOI SINGOLI AD ANGOLO DRITTO: VEDERE SITO: WWW.MORGANLINE.IT**

**COMBINAZIONE MULTIPLA DI VASSOI IN PLASTICA METALCRILATO CHE FORMANO UN QUADRATO DI CM 90X90, COMPOSTA DA 8 VASSOI COLORE NERO**



COD.	DESCRIZIONE	PREZZO
02.29NERO	Vassoio rettangolare metalcrilato mm L.300xP.200xH.30, colore nero.	€ 12,10
02.58NERO	Vassoio rettangolare metalcrilato mm L.400xP.300xH.30, colore nero.	€ 18,15
02.27NERO	Vassoio triangolare metalcrilato mm L.450xP.450xD.620xH.30, colore nero.	€ 17,60
02.29 COMPOS.	Composizione completa cm 90x90 di N. 8 vassoi in metalcrilato neri (2 rettangolari mm L.300xP.200xH.30 + 2 rettangolari mm L.400xP.300xH.30 + 4 triangolari mm L.450xP.450xD.620xH.30	€ 132,00

**ANFITEATRO DI VASSOI PER ESPOSIZIONE IN BANCHI FRIGO DI MACELLERIE E GASTRONOMIE Anfiteatro ad angolo composto da 11 vassoi con relative alzate, colore nero. Cm 80x80**



COD.	DESCRIZIONE	PREZZO
02.79.11	Anfiteatro ad angolo composto da 11 vassoi alti mm 17 con relative alzate, colore nero	€ 310,00
02.80.11	Anfiteatro ad angolo composto da 11 vassoi alti mm 45 con relative alzate, colore nero	€ 330,00
02.81.11	Anfiteatro ad angolo composto da 11 vassoi alti mm 65 con relative alzate, colore nero	€ 360,00

**CARATTERISTICHE**

Composizione di vassoi con alzate a 4 ripiani in metalcrilato acrilico molto lucido, molto bello e molto resistente.

Unendo 2 gruppi di vassoi anfiteatro, potrete ottenere un anfiteatro doppio a forma di arena, per esporre nei Vostri banchi frigo.

**CATALOGO DI PRODOTTI PROFESSIONALI DOVE NON È PREVISTO IL RESO DELLA MERCE**



**PATTUMIERA IN PLASTICA A PEDALE CON SECCHIELLO ESTRAIBILE**

Art. 4250/M  
lt. 18 - Ø cm 30x39h

CODICE	1 PEZZO	3 PEZZI	6 PEZZI
4250/M	€ 18,70	€ 14,96	€ 14,03

**VASCHEE PER ALIMENTI IN PLASTICA BIANCHE PIENE SENZA GRATA**



**VASCHEE. ORDINE MINIMO 2 PEZZI**

CODICE	MIS. CM.	1 PEZZO	5 PEZZI	10 PEZZI
562/M	26x16xh8	€ 4,40	€ 3,80	€ 3,40
563/M	30x20xh6	€ 5,50	€ 5,00	€ 4,50
564/M	30x20xh10	€ 5,50	€ 5,00	€ 4,50
566/M	34x24xh10	€ 6,00	€ 5,50	€ 5,00
567/M	40x30xh10	€ 7,35	€ 6,60	€ 5,85
568/M	50x34xh11	€ 7,60	€ 6,90	€ 6,15
569/M	53x40xh15	€ 14,50	€ 12,50	€ 10,50

**COPERCHI ORDINE MINIMO 2 PEZZI**

CODICE	MIS. CM.	1 PEZZO	5 PEZZI	10 PEZZI
574/M	40x30xh1	€ 5,95	€ 5,35	€ 4,75
575/M	50x34xh2	€ 7,20	€ 6,45	€ 5,75



**CESTE RETTANGOLARI FORATE per alimenti, in plastica, bianche forate**

CODICE	MIS. CM.	1 PEZZO	5 PEZZI	10 PEZZI
2250/M	40x30xh10	€ 6,60	€ 5,80	€ 5,30
2251/M	50x34xh11	€ 7,70	€ 5,38	€ 5,08

**DIVISORI PER CARNI ALTI CON 2 ALETTE per banchi frigo ecc.**

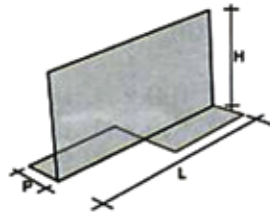

CODICE	MIS. CM.	1 PEZZO	5 PEZZI	10 PEZZI
DM817	64x13xh33	€ 37,00	€ 31,11	€ 29,28
DM818	72x13xh33	€ 40,00	€ 33,66	€ 31,68
DM819	90x13xh33	€ 45,00	€ 38,59	€ 36,32

**DIVISORI PER CARNI AD ARCO CON 2 ALETTE per banchi frigo ecc.**

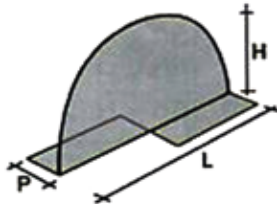

CODICE	MIS. CM.	1 PEZZO	5 PEZZI	10 PEZZI
DM814	64x13xh25	€ 35,00	€ 29,84	€ 28,08
DM815	72x13xh25	€ 40,00	€ 33,66	€ 31,68
DM816	90x13xh25	€ 49,00	€ 41,91	€ 39,44

**GRATE IN PLASTICA BIANCA PER INTERNO BANCHI FRIGO**

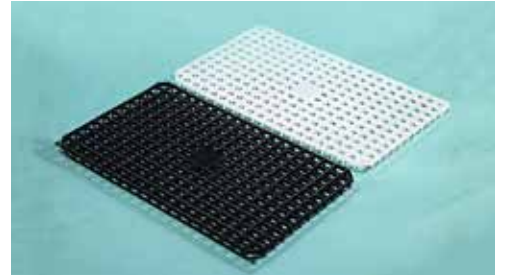

CODICE	MISURA CM.	1 PEZZO	12 PEZZI	24 PEZZI
4866	cm. 33x24 bianca	€ 3,85	€ 3,55	€ 3,45
4868	cm. 40x25 bianca	€ 4,60	€ 4,20	€ 3,95
44862	cm. 60x40 bianca	€ 9,50	€ 8,30	€ 7,95
44865	cm. 33x24 nera	€ 4,40	€ 4,00	€ 3,80
018.014	cm. 40x25 nera	€ 4,80	€ 4,40	€ 4,20

**ALZATE PER BANCHI FRIGO**

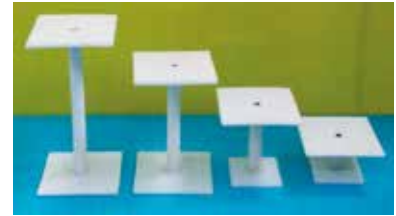

Alzata a piedistallo altezza dimensioni ripiano cm. 12x12

CODICE	ALTEZZA CM.	1 PEZZO	4 PEZZI	8 PEZZI
8895	5	€ 15,00	€ 14,00	€ 13,00
8896	10	€ 15,40	€ 14,00	€ 13,00
8897	15	€ 16,50	€ 15,00	€ 14,00
8898	20	€ 17,60	€ 16,00	€ 15,00



**ALZATA QUADRATA TRASPARENTE L. 150 X H. 15 per vassoi e bacinelle**

Art. 04005 € 22,00

**ALZATE PER BANCHI FRIGO IN PLASTICA A 2 O 3 RIPIANI BIANCHE O NERE**



**DISPONIBILI BIANCHE O NERE**

PRIMA DI ORDINARE CONTROLLARE BENE LE MISURE

BIANCHE			
CODICE	MIS. CM.	RIPIANI	PREZZO
4590	54x45	2	€ 39,00
4591	86x46	2	€ 48,00
4592	84,5x45	3	€ 50,00

NERE			
CODICE	MIS. CM.	RIPIANI	PREZZO
4590/N	54x45	2	€ 39,00
4591/N	86x46	2	€ 48,00
4592/N	84,5x45	3	€ 50,00

**SCONTI**

**OLTRE** agli sconti per quantitativi **IN GIALLO** se hai raggiunto € 300,00 subito uno sconto del 5% su tutto - se hai raggiunto € 800,00 lo sconto sale al 10% + **SCONTO DEL 6,5%** PER PAGAMENTO BONIFICO BANCARIO ANTICIPATO

SETTORE 3: ATTREZZATURE PER MACELLERIA SALUMERIA GASTRONOMIA - MACCHINE



**CONTENITORE INDUSTRIALE IN PLASTICA BIANCO**

Portasacchi per rifiuti alimentari: sego, carni, frutta ecc., con apertura a pedale e ruote grandi per il trasporto. Indicato per supermercati, alimentari, salumifici, mense, ristoranti, macellerie ecc. Costruzione robusta, industriale. Prezzo cad.

completo di kit pedale anello fermasacco  
sacchetti nettezza a pagina 15

Art. 4896 bianco, a richiesta giallo o verde

CODICE	LT.	MISURE CM. ESTERNE	1 PEZZO	3 PEZZI
4896/80	80	46x42x74h	€ 98,00	€ 93,50
4896/100	100	46x42x85,5h	€ 106,00	€ 102,00
4896/120	120	46x49x89h	€ 127,00	€ 120,65



**CONTENITORE PLASTICA BIANCO** con coperchio per supermercati salumifici, macellerie, mense, ristoranti ecc. Costruzione industriale, robusta. Indicato per scarti alimentari ecc.

ATTENZIONE COMPRESI DI COPERCHIO

CODICE	LT.	MISURE CM. ESTERNE	1 PEZZO	4 PEZZI	8 PEZZI
4885	45	39x41h	€ 32,00	€ 30,00	€ 28,00
4886	60	42x62h	€ 41,00	€ 39,00	€ 37,00
4887	75	49x57h	€ 46,00	€ 44,00	€ 42,00
4888	90	51x70h	€ 52,00	€ 50,00	€ 48,00



**CASSETTA MODELLO EURO SOVRAPPONIBILE ED IMPILABILE** in plastica bianca forata misure esterne

Art. 9123 cm 60x40xH20

Art. 9125 coperchio cm 60x40

CODICE	MIS. CM.	1 PEZZO	6 PEZZI	12 PEZZI
9123	60x40xh20	€ 12,45	€ 11,21	€ 10,58
9125	60x40	€ 8,00	€ 7,20	€ 6,80



**CARAFFA GRADUATA**

In plastica bianca lt 3 per preparazione dosi insaccati ecc. tipo industriale

Art. 4865

CODICE	1 PEZZO	4 PEZZI	8 PEZZI
4865	€ 6,58	€ 5,92	€ 5,59

**CASSETTE IN PLASTICA SOVRAPPONIBILI**



**CASSETTE O BALTRESCHES IN PLASTICA SOVRAPPONIBILI, RINFORZATE CON BORDI IN PLASTICA COLORE BIANCO NEUTRO**

misure esterne cm. 60x40

BIANCHE FORATE CM. 60X40 TUTTE FORATE					
COD.	ALTO CM.	1 PEZZO	4 PEZZI	8 PEZZI	12 PEZZI
4861	7	€ 10,27	€ 9,24	€ 8,73	€ 8,22
4829	10	€ 11,55	€ 10,40	€ 9,82	€ 9,24
4867	13	€ 12,80	€ 11,80	€ 11,50	€ 10,90

BIANCHE PIENE CM. 60X40 NON FORATE					
COD.	ALTO CM.	1 PEZZO	4 PEZZI	8 PEZZI	12 PEZZI
4863	7	€ 10,97	€ 9,87	€ 9,32	€ 8,78
4878	10	€ 12,12	€ 10,91	€ 10,30	€ 9,70
4869	13	€ 13,28	€ 11,95	€ 11,29	€ 10,62
4879	19	€ 15,02	€ 13,52	€ 12,77	€ 12,02

compatibile per tutti i tipi

COPERCHIO CM. 60X40 PER CASSETTE				
COD.	1 PEZZO	4 PEZZI	8 PEZZI	12 PEZZI
4871	€ 7,85	€ 7,07	€ 6,67	€ 6,28



**CONTENITORE SOVRAPPONIBILE E ACCATA-STABILE STRONG CON COPERCHIO**  
In plastica bianca per alimenti, rinforzato, per scarti alimentari, ecc.

CONTENITORI STRONG (INTERI)					
COD.	LT.	MISURE CM. ESTERNE	1 PEZZO	4 PEZZI	8 PEZZI
6488	70	60x50x36h	€ 26,00	€ 23,40	€ 22,10
8390	100	75x50x42h	€ 37,00	€ 33,40	€ 31,45

COPERCHI					
COD.	LT.	MISURE CM. ESTERNE	1 PEZZO	4 PEZZI	8 PEZZI
6489	70	60x50	€ 11,32	€ 10,19	€ 9,62
8391	100	75x50	€ 12,47	€ 11,22	€ 10,60

**MATERIALE CATEGORIA 3 NON DESTINATO AL CONSUMO UMANO**

**ROTOLI ETICHETTE IN PLASTICA ADESIVA PER RIFIUTI A NORME VIGENTI**

cm 15x66 rotolo da mt.66 da tagliare a piacere

CODICE	COLORE	1 PEZZO	3 PEZZI	10 PEZZI
PI003	VERDE	€ 30,00	€ 25,00	€ 20,00



**PANCALI IN PLASTICA BIANCHI** per l'industria, atossici per alimenti

PANCALI IN PLASTICA BIANCHI				
COD.	MIS. CM. ESTERNE	1 PEZZO	3 PEZZI	6 PEZZI
1429	120x80x14,5h	€ 120,00	€ 108,00	€ 102,00
1433	120x100x14,5h	€ 156,00	€ 139,50	€ 131,75
1435	120x110x14,5h	€ 185,00	€ 166,50	€ 157,25



**BACINELLA RETTANGOLARE CON O SENZA COPERCHIO**  
in plastica bianca per alimenti svosate per trasporto alimentari ecc. Misure in cm.

BACINELLE					
COD.	LT.	MIS. CM. ESTERNE	1 PEZZO	4 PEZZI	8 PEZZI
4880	40	50x34x30h	€ 16,86	€ 15,17	€ 14,33
4881	60	62x42x30h	€ 30,00	€ 27,00	€ 25,50
4882	90	70x45x40h	€ 41,00	€ 36,00	€ 34,85
4883	100	80x52x40h	€ 52,00	€ 46,80	€ 44,20

COPERCHI					
COD.	LT.	MIS. CM. ESTERNE	1 PEZZO	4 PEZZI	8 PEZZI
6380	40	50x34	€ 9,35	€ 8,42	€ 7,95
6381	60	62x42	€ 9,81	€ 8,83	€ 8,34
6382	90	70x45	€ 13,40	€ 12,06	€ 11,39
6383	100	80x52	€ 16,86	€ 15,17	€ 14,33



**CONTENITORE SOVRAPPONIBILE** in plastica bianca con rinforzi, con o senza coperchio.

CONTENITORI					
COD.	LT.	MIS. CM. ESTERNE	1 PEZZO	4 PEZZI	8 PEZZI
4890	20	40x30x21h	€ 14,09	€ 12,68	€ 11,98
4891	40	50x40x25h	€ 23,00	€ 20,70	€ 19,55
4892	60	62x40x30h	€ 36,00	€ 32,40	€ 30,60
4893	100	75x45x39h	€ 56,00	€ 50,40	€ 47,60

COPERCHI					
COD.	LT.	MIS. CM. ESTERNE	1 PEZZO	4 PEZZI	8 PEZZI
4856	20	40x30	€ 8,89	€ 8,00	€ 7,56
4857	40	50x40	€ 9,81	€ 8,83	€ 8,34
4858	60	62x40	€ 12,24	€ 11,02	€ 10,40
4854	100	75x45	€ 16,74	€ 15,07	€ 14,23

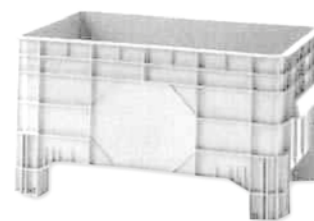

**VASCHE INDUSTRIALI BIANCHE** con pareti interne lisce. Per uso alimentare colore bianco

VASCHE INDUSTRIALI BIANCHE						
COD.	LT.	MIS. CM. ESTERNE	PESO KG.	1 PEZZO	4 PEZZI	6 PEZZI
1425	285	104x64x67h	14	€ 165,00	€ 148,00	€ 140,0
1424	550	120x80x80h	22	€ 264,00	€ 237,00	€ 224,00

OPTIONAL COPERCHI SOLO COLORE GRIGIO					
COD.	LT.	MISURE CM. ESTERNE	1 PEZZO	4 PEZZI	6 PEZZI
1426	285	104x64	€ 74,00	€ 60,60	€ 62,90
1423	550	120x80	€ 110,00	€ 99,00	€ 93,50

VASCHE INDUSTRIALI BIANCHE CON RUOTE						
COD.	LT.	MIS. CM. ESTERNE	PESO KG.	1 PEZZO	4 PEZZI	6 PEZZI
1427	285	104x64x67h	14	€ 264,00	€ 237,00	€ 222,00
1428	550	120x80x80h	22	€ 422,00	€ 380,00	€ 357,00

**SITO INTERNET:**  
**WWW.MORGANLINE.IT**



**INSACCATRICE IDRAULICA INOX L.25-L.40**

- Indispensabile per macellerie, salumifici, supermercati.
- Semplice da utilizzare e rapida da pulire grazie al cilindro estraibile.
- Robusta e compatta, interamente realizzata in acciaio inox.
- Dotata di comandi in bassa tensione 24V.
- Velocità di avanzamento regolabile.
- Salita e discesa del pistone con comando a pedale.
- Pistone a ritorno automatico.
- Dotata di ruote per agevolare lo spostamento.

PER ORDINI DA € 800 SCONTO DEL 10%

IT	L.25	L.40
POTENZA MOTORE	KW 0,55	KW 0,55
ALTEZZA	mm 1140	mm 1140
PROFONDITÀ	mm 400	mm 400
LARGHEZZA	mm 400	mm 450
PESO	Kg. 88	Kg. 100

ART. 1471/25	CAPACITÀ LT. 25	€ 4.858,00	SCONTATA 10%	€ 4.372,20
ART. 1472/40	CAPACITÀ LT. 40	€ 6.344,00	SCONTATA 10%	€ 5.709,60

**TRITACARNE MORGAN MOD. 32 CARENATI**

CARATTERISTICHE TECNICHE



PER ORDINI DA € 800 SCONTO DEL 10%

- Bocca 32 adatta per la lavorazione delle carni di maiale.
- Riduttore di velocità di tipo industriale, in acciaio, a bagno d'olio, con cuscinetto, reggispinta e paraolio all'innesto della coclea con l'albero trascinatore.

- Motore trifase HP 1,5 (Kw 1,1) - giri 100 e rapporto 1:13.
- Invertitore di marcia.
- Produzione oraria Kg. 250 circa
- Dimensioni mm 310x550xH420.
- Peso kg. 30
- A richiesta anche con motore monofase.

ART. ECO32 INOX	Tritacarne mod. 32 con carenatura e bocca completamente in acciaio inox	€ 1.080,00	SCONTATO 10%	€ 972,00
-----------------	---	------------	--------------	----------

**TRITACARNE INDUSTRIALE BOCCA 42 MORGAN TC142 TUTTO INOX**



PER ORDINI DA € 800 SCONTO DEL 10%

Per salumifici, supermercati, macellerie. Affidabile e robusto, interamente in acciaio inox. Tramoggia estraibile dotata di microinterruttore di sicurezza. Munito di ruote per agevolare lo spostamento. Comandi in bassa tensione 24V.

CARATTERISTICHE TECNICHE:

- Potenza motore Kw 5,5, HP 7,5.
- Dimensioni mm 530x1120xH1030.
- Peso kg 143.
- Capacità tramoggia lt 48.
- Produzione oraria kg/h 1000.

ART. 1534	tritacarne industriale bocca 42 tutto inox	€ 6.545,00	SCONTATO 10%	€ 5.890,50
-----------	--	------------	--------------	------------



**INSACCATRICI PROFESSIONALI TUTTE INOX ORIZZONTALI MOD. DELUXE TRE SPADE**

Telaio e cilindro completamente in acciaio inox 18/10 ingranaggi in acciaio rettificato - a due velocità - complete di 4 imbusti.

1450 PROF.	CAPACITÀ KG. 5	€ 333,00	scont.5% € 316,35
1451 PROF.	CAPACITÀ KG. 7	€ 424,80	scont.5% € 403,56

1452 PROF.	CAPACITÀ KG. 10	€ 462,60	scont.5% € 439,47
1453 PROF.	CAPACITÀ KG. 15	€ 682,30	scont.5% € 648,09



PER ORDINI DA € 800 SCONTO DEL 10%

ART.	PRODOTTO	PREZZO	SCONTATO 10%
1485	Impastatrice bipala mod. MF50/2P, cap. mass. Kg 50 circa cap. min. Kg 10-12 circa, motore KW 1,8 Hp 2,5, dim. (LxLxH) cm 80x57x104, peso Kg 100, carrellata	€ 3.312,00	€ 2.980,80
1482	Bipala mod. MF80/2P, cap. mass. Kg 80 circa cap. min. Kg 14-16 circa, motore KW 1,8 Hp 2,5, dim. (LxLxH) cm 100x57x104, peso Kg 105, carrellata.	€ 3.587,00	€ 3.228,30
1487	Bipala mod. MF100/2P, cap. mass. Kg 100 circa cap. min. Kg 17 circa, motore KW 1,8 Hp 2,5, dim. (LxLxH) cm 116x57x104, peso Kg 110, carrellata.	€ 3.865,00	€ 3.478,50
1489	Bipala mod. MF120/2P, cap. mass. Kg 120 circa cap. min. Kg 20 circa, motore KW 1,8 Hp 2,5, dim. (LxLxH) cm 110x63x108, peso Kg 120, carrellata.	€ 4.416,00	€ 3.974,00
1480	impastatrice bipala mod. MF150/2P, cap. mass. Kg 150 circa cap. min. Kg 25 circa, motore KW 1,8 Hp 2,5, dim. (LxLxH) cm 126x63x108, peso Kg 135, carrellata	€ 5.336,00	€ 4802,40

**IMPASTATRICI PER SALUMI E CARNE BIPALA A MANOVELLA A 2 ALBERI DA BANCO**



Interamente in acciaio inox. Ribaltamento della vasca per facilitare lo scarico. Pale estraibili.

PER ORDINI DA € 300 SCONTO DEL 5%

PER ORDINI DA € 800 SCONTO DEL 10%

PER PICCOLE MACCHINE DI SALUMI PER USO FAMIGLIA. VISITATE IL NOSTRO SITO: WWW.MORGANLINE.IT NEL SETTORE LAVORAZIONI FAMILIARI DEL MAIALE DOVE TROVERETE TUTTE LE CARATTERISTICHE TECNICHE E ALTRI PRODOTTI CATALOGO DI PRODOTTI PROFESSIONALI DOVE NON È PREVISTO IL RESO DELLA MERCE



**INSACCATRICI PROFESSIONALI VERTICALI MOD. DELUXE**

Telaio e cilindro completamente in acciaio inox 18/10 ingranaggi in acciaio rettificato a due velocità, complete di 4 imbusti.

PER ORDINI DA € 800 SCONTO DEL 10%

ART.	PRODOTTO	PREZZO	SCONTATO 5%
1430	Capacità kg 5.	€ 374,40	€ 355,68
1431	Capacità kg 7.	€ 486,00	€ 461,70
1432	Capacità kg 10.	€ 529,20	€ 502,74

**IMPASTATRICI 1 ALBERO MORGAN PER CARNE E SALUMI INTERAMENTE IN ACCIAIO INOX. MOTORE TRIFASE 380 O MONOFASE 220. MADE IN ITALY.**



PER ORDINI DA € 800 SCONTO DEL 10%

ART.	PRODOTTO	PREZZO	SCONTATO 10%
MF30IP	Impastatrice inox monopala capacità max 30 kg, impasto minimo kg 8-10. Motore HP 1, KW 0,75. Peso 40 kg, dimensioni: cm 72x36xH57 da banco.	€ 2.850,00	€ 2.565,00
MF50IP	Impastatrice inox monopala capacità max 50 kg, impasto minimo kg 10-12. Motore HP 2, KW 1,5. Peso 80 kg, dimensioni: cm 80x46xH102 carrellata.	€ 3.088,00	€ 2.779,20

**IMPASTO IN 4/5 MINUTI CARATTERISTICHE TECNICHE PER TUTTI I TIPI DI IMPASTATRICI:**

- Impasto in 4/5 minuti
- Microinterruttore di sicurezza
- Vasca ribaltabile per facilitare lo scarico dell'impasto
- Pale estraibili per una facile pulizia
- A Norme "CE"

ART.	PRODOTTO	PREZZO	SCONTATO
MMB40	Impasto minimo kg. 9-11, capacità massima kg. 40.	€ 1.600,00	€ 1.440,00
MMB17	Impasto minimo kg. 5, capacità massima kg. 17.	€ 999,00	€ 899,00
MMB60	Impasto minimo kg. 11-13, capacità massima kg. 60.	€ 1.800,00	€ 1.620,00

**SCONTI**

OLTRE agli sconti per quantitativi IN GIALLO se hai raggiunto € 300,00 subito uno sconto del 5% su tutto - se hai raggiunto € 800,00 lo sconto sale al 10% + SCONTO DEL 6,5% PER PAGAMENTO BONIFICO BANCARIO ANTICIPATO



- Telaio in alluminio verniciato o anodizzato
- Piano di lavoro in acciaio inox
- Tendilama a molla regolabile con indicatore di tensione,
- Altezza taglio mm 185,
- Lama mm 1520,
- Motore hp. 0,9.
- Dimensioni macchina cm 44x35xH72.
- Motore monofase a richiesta.
- Modello macelleria

**SEGAOSSA MORGANLINE MOD. 200 TRIFASE 380 LAMA MM 1520**

ART.	DESCRIZIONE	PREZZO	sconto 10%
1567/VER	VERNICIATO	€ 1.490,00	€ 1.341,00
1567/AN	ANODIZZATO	€ 1.699,00	€ 1.529,00
1567/CAV	CAVALLETTO INOX	€ 398,00	€ 358,00
1567/MONOFASE	MOTORE 220 MONOFASE	€ 98,00	€ 88,00



**SEGAOSSA MORGAN MOD. 300 INOX COMPLETAMENTE IN ACCIAIO INOX**

- Lama mm 1.900.
- Altezza taglio cm 32
- Larghezza taglio cm 21
- Pulegge mm 230
- Motore trifase hp. 1,5 A richiesta monofase.
- Dimensioni base cm 30x39
- Dimensioni macchina cm 70x73
- Completa di regolatore di ossi, tensore di lama, raccogliatore di segatura.
- Con piano scorrevole cm 47x58.
- A richiesta segaossa giganti.

ART.	DESCRIZIONE	PREZZO	scontato
1565	segaossa M 300 inox lama mm 1.900	€ 4.446,00	€ 4.001,40
1566	pedistallo inox	€ 373,80	€ 336,42

**LAVAGNE DA APPENDERE E CON CAVALLETTO E PENNARELLI**



COD.	PRODOTTO	CM	PREZZO
109957	Lavagna da appendere	55x75	€ 74,00
109958	Lavagna con cavalletto 2 facce	60x125	€ 200,00
122914	Pennarello gesso liquido bianco		€ 4,80
113759	Detergente spray per lavagne		€ 15,40



**Art. 1530CG TRITACARNE PROFESSIONALE MORGAN MOD. 22 INOX PER MACELLERIE**

CARATTERISTICHE TECNICHE:  
- Gruppo macinazione interno e carenatura in acciaio inox, piastra e coltello autoaffilanti.

- Trifase V 400/50 Hz, HP 1,5. Invertitore di marcia.
- Misure d'ingombro: mm 240x450xH480.
- Peso kg 30 ca. Produzione oraria kg 250.

ART.	PREZZO	sconto
1530CG	€ 1.266,00	€ 1.139,40



**Art. 1532CG TRITACARNE PROFESSIONALE MORGAN MOD. 32 INOX PER MACELLERIE E LAVORAZIONI SALUMI**

- CARATTERISTICHE TECNICHE:
- Carcassa, tramoggia e piatto in lamiera inox 18/8.
  - Bocca, ghiera e coclea in fusione inox 18/8.
  - Trafila e coltello autoaffilanti.
  - Motore trifase HP 3 (Kw 2,2).
  - Invertitore di marcia. - Produzione oraria kg 500 ca.
  - Dimensioni mm 260x530xH520 - Peso kg 41
  - A richiesta anche con motore monofase.

ART.	PREZZO	scontato
1532CG	€ 1.658,00	€ 1.492,20



**Art. 1537 TRITACARNE REFRIGERATI INOX MORGAN**

INOX

Tritacarne refrigerato bocca 22 CE, struttura in acciaio inox; bocca - coclea - ghiera in fusione inox. Motore HP 1,5 trifase Kw 1,1 - ventilato. Invertitore di marcia. Dimensioni mm 420x400xH550, peso kg 58. Prod.oraria (kg/h) 20

ART.	PREZZO	scontato
1537	€ 3.050,00	€ 2.745,00



**Art. 1538 TRITACARNE REFRIGERATI INOX MORGAN**

INOX

Tritacarne refrigerato bocca 32 CE, struttura in acciaio inox; bocca - coclea - ghiera in fusione inox. Motore HP 3 trifase Kw 2,2 - ventilato. Invertitore di marcia. Dimensioni mm 430x440xH570, peso kg. 80. Prod. oraria (kg/h) 300.

ART.	PREZZO	scontato
1538	€ 3.049,00	€ 2.744,00



**VASCHETTE INOX DISINFETTA COLTELLI**

Per sterilizzare i vostri coltelli, capienza tre file di coltelli con attacchi a muro. Ad acqua calda, a freddo con liquido disinfettante. Capacità 12 coltelli

VASCHETTA INOX DISINFETTA COLTELLI			
COD.	MIS. CM. ESTERNE	1 PEZZO	3 PEZZI
3281EL	39x31x35h a caldo	€ 440,00	€ 418,00
3280L	32x13x40h	€ 280,00	



PER ORDINI DA € 300 SCONTO DEL 5%

a raggi ultravioletti con sportello trasparente cm 40x15x62 Capacità 10 coltelli

ARMADIETTO INOX STERILIZZA COLTELLI			
COD.	MIS. CM. ESTERNE	1 PEZZO	2 PEZZI
3289	40x13x62h	€ 350,00	€ 260,50



Sistema completo di un visore monofacciale, di un radiocomando con batteria, di un distributore in plastica di scontrini "a coda di rondine", di una piantana da terra con cartello informativo, di una confezione da 5 rotoli di scontrini da 2000 pz. ciascuno.

ELIMINACODE MORGAN			
COD.	CARATT.	1 PEZZO	2 PEZZI
5800	Completo+ 1 conf. 5 rotoli scontrini		
83013	Solo dispenser distributore etichette a chiocciola		
83016	Tabella istruzioni per ticket		
		<b>PREZZI A RICHIESTA</b>	

SCONTRINI		
COD.	1 CONF. 5 ROTOLI	PER 10 CONF. DA 5 ROTOLI
5802		



**INTENERITRICE DI CARNE MOD. TENER**

Completamente in acciaio inox aisi 304. Motore trifase 400-50 HV. A richiesta motore monofase 230v-50HV. Capacità di taglio: 150x20mm spessore max 20mm.

COD.	DESCRIZIONE	PREZZO	SCONTATO
11800M	MODELLO TENER MONOFASE	€ 2.186,25	€ 1.967,62
11800T	MODELLO TENER TRIFASE	€ 2.226,00	€ 2.003,40

SETTORE 3: ATTREZZATURE PER MACELLERIA SALUMERIA GASTRONOMIA - MACCHINE



**TURBO STERMINATORE DI INSETTI TIPO NUOVO**

Colore nero con luci a led a basso consumo 13 W Tiger 13W cm. 23x29 elettrico. Area di copertura all'interno 150 mt., all'esterno 80 mt. Con motoaspiratore con cuscinetti. Dimensioni cm 38x27x16,5. Peso kg 2,2, lampada a led a basso consumo - monofase 220 volt CE.

TURBO STERMINATORE		
COD.	PREZZO	4 PEZZI
3641	€ 121,00	€ 109,00

**LAMPADA DI RICAMBIO A LED 13W**

COD.	PREZZO
3643	€ 29,00



**CIRCOLINA ELETTRICA PER ALLONTANARE TOPI, FORMICHE, SCARAFAGGI ecc. Mod. Protector 900**

COD.	1 PEZZO
3644	€ 76,00



**CHIUSINI INOX SIFONATI CON CESTELLO INOX ESTRAIBILE PER PULIZIA**

ALTRE MISURE A RICHIESTA

COD.	MIS. CM.	PREZZO
3192	10x10x 9,67h	PREZZO A RICHIESTA
3194	15x15 x 11,10h	
3196	20x20 x 15,70h	
3198	25x25 x 32,50h	

SUL SITO È ABILITATO SOLO L'ART. LAME40



**LAVAMANI INOX**

Quasi tutti questi articoli sono da scontare del 5%

PER ORDINI DA € 300 SCONTO DEL 5%

COD.	PRODOTTO	PREZZO
LAME40	Lavamani inox economico, dimensioni: cm 40x40xh25, peso: kg 8,5, volume: metri cubi 0,06	PREZZI A RICHIESTA
LAVD50	Lavamani inox, dimensioni: cm 50x70xh85, peso: kg 30, volume: metri cubi 0,47	
LAA50	Lavamani inox armadiato, dimensioni: cm 50x50xh85, peso: kg 35, volume: metri cubi 0,35	
LAAP50	Lavamani inox armadiato con gruppo a pedale, dimensioni: cm 50x50xh85, peso: kg 36, volume: metri cubi 0,35	
LAMP40	Lavamani inox a parete con gruppo a pedale, dimensioni: cm 40x40xh85, peso: kg 15, volume: metri cubi 0,23	
LAMP50	Lavamani inox a parete con gruppo a pedale, dimensioni: cm 50x50xh85, peso: kg 16, volume: metri cubi 0,35	



**PER PICCOLE LAVORAZIONI**

**PENTOLA IN ALLUMINIO CON COPERCHIO**

Lt. 155 Ø 60 cm altezza cm 56. Per cottura teste di maiale e pomodori.

COD.	DESCRIZIONE	PREZZO	SCONTATO
102785	pentola	€ 395,00	€ 375,25
102850	coperchio	€ 56,40	

**Art. 8480 SECCHIO INOX LT. 12 CON COPERCHIO**



COD.	1 PEZZO	3 PEZZI
8480	€ 88,00	€ 79,27

**SIRINGA O POMPA PER SALARE MOD. PARMA**



Con tubetto a pescare nel secchio

Art. 3670 Serve per iniettare la salamoia (acqua salata) nei punti dove la salatura normale trova difficoltà a penetrare, vicino all'osso dei prosciutti, spalla ecc. lunghezza ago cm. 20 munita di tubetto a pescare in un qualsiasi recipiente automatico e continuo.

COD.	PREZZO
3670	€ 183,00



**TAGLIAFORME GRANA**

Art. 10353 FORMA DI FORMAGGIO FINTA

(GRANA PADANO) € 76,00

COD.	PRODOTTO	PREZZO
6250	completo inox a manovella	€ 348,00
6251	filo inox - ricambio	€ 7,90



PER ORDINI DA € 300 SCONTO DEL 5%

**TAGLIATRANCI**

ART.	DESCRIZIONE	PREZZO	SCONTATO
1200	Tagliatraci di prosciutto, spalle, pancette, pezzi salati in genere prima di confezionarli sottovuoto con coltello svitabile per l'arrottatura.	€ 360,00	€ 342,00
1201	optional dispositivo per arrotondare gli angoli dei tranci	€ 132,00	



**TIRASPAGO LEGASALUMI PER INSACCATI E ARROTOLATI**

Diametro max spago mm.3 struttura in alluminio completa di imbragatura

COD.	1 PEZZO	2 PEZZI	4 PEZZI
TIR 200	€ 90,00	€ 76,25	€ 72,25



**COLTELLO LEVA COSTINE**

COD.	DESCR.	1 PEZZO
MR110	coltello	€ 25,30
MR112	lama ricambio	€ 5,30



TIRACOSTOLE	
COD.	1 PEZZO
3173	€ 21,80

FILO DI RICAMBIO PER TIRACOSTOLE		
COD.	1 PEZZO	5 PEZZI
3175	€ 9,90	€ 9,00



**PORTACOLTPELLI ALCE SENZA PROTEZIONE IN PLEXIGLASS**

Per tavoli, ceppi, ecc. in acciaio inox AISI 304

COD.	DIMENSIONE CM	FERITOIA	PREZZO
3865	34x5xh47	cm. 24	€ 49,00
3866	41x5xh47	cm. 31	€ 57,00
3867	55x5xh47	cm. 45	€ 66,00



**PORTACOLTPELLI MARCA ALCE PER TAVOLI E CEPPI INOX**

Con protezione in plexiglass trasparente azzurata antinfurtuno

COD.	DIMENSIONE CM	FERITOIA	PREZZO
3684	34x5xh47	cm. 24	€ 67,00
3685	41x5xh47	cm. 31	€ 75,00
3686	55x5xh47	cm. 45	€ 84,00



**MORSA PORTA PROSCIUTTO**

in acciaio inox, base polietilene per alimenti a norme, per uso professionale

COD.	PREZZO
3668	€ 150,13



**MORSA PORTA PROSCIUTTO**

in acciaio verniciato, base in legno (da regalo) per uso privato

COD.	PREZZO
AV4515	€ 42,00

**PORTASPAGO DA TAVOLO E A MURO**



COD.	DESCRIZIONE	1 PEZZO
K7060	da tavolo	€ 66,70
K7061	a muro	€ 31,29

**SCONTI**

OLTRE agli sconti per quantitativi IN GIALLO se hai raggiunto € 300,00 subito uno sconto del 5% su tutto - se hai raggiunto € 800,00 lo sconto sale al 10% + SCONTO DEL 6,5% PER PAGAMENTO BONIFICO BANCARIO ANTICIPATO

SETTORE 3: ATTREZZATURE PER MACELLERIA SALUMERIA GASTRONOMIA - MACCHINE

 PER ORDINI  
DA € 300  
SCONTO DEL 5%

**CUTTER PER TAGLIARE**, sminuzzare, impastare, montare qualsiasi tipo di carne e vari altri tipi di prodotti alimentari. Motore monofase 220 V.

Costruiti completamente in acciaio inox sono oggi indispensabili in qualsiasi esercizio di macellaio, gastronomia, ristorante ecc. CE

ART.	DESCRIZIONE	PREZZO	scontato
1210	capienza Lt. 3 HP 0,4	€ 631,00	€ 599,45
1212	capienza Lt. 5 HP 1	€ 1.040,00	€ 936,00
1214	capienza Lt. 8 HP 1	€ 1.080,00	€ 972,00

 PER ORDINI  
DA € 800  
SCONTO DEL 10%

 PER ORDINI  
DA € 300  
SCONTO DEL 5%

### TRITACARNE - GRATTUGIA ABBINATO

pratico, funzionale e di linea elegante è ideale per ristoranti, comunità, ecc. Corpo e bocca tritacarne in acciaio inox, bocca grattugia in alluminio anodizzato. Piastra e coltello tritacarne inox autofilanti, bocca mod. 12, con microinterruttore di sicurezza e inversione di marcia motore trifase 380 ventilato H.P. 1 A richiesta monofase 220 Volts.

ART.	DESCRIZIONE	PREZZO	scontato
12CGA	tritacarne e grattugia mod. 12 abbinato	€ 1.270,00	€ 1.143,00
12CGT	solo tritacarne mod. 12 H.P.1	€ 859,00	€ 773,10
12CGG	solo grattugia motore H.P.1	€ 763,00	€ 724,85
12CGM	applicazione tagliamozzarella	€ 294,00	

### TRITACARNI ELETTRICI ELEGANT PLUS CE

 PER ORDINI  
DA € 300  
SCONTO DEL 5%

Indicazioni lavorazioni di maiali nelle campagne, completi di piastra e coltello in acciaio comune, fori mm. 8, con inversione di marcia. Telaio inox. Bocca chiusa

ART.	PRODOTTO	PREZZO	Scontato 5%
1520	Bocca 22 monofase (a luce), 550W	€ 390,00	€ 370,50
1522	Bocca 12 monofase (a luce), 480W	€ 299,00	
1524/ 1,5 HP	Bocca 32 monofase (a luce), 1100W	€ 679,00	€ 645,05
1524/ 2 HP	Bocca 32 monofase (a luce), 1500W	€ 799,00	€ 759,05

### ATTENZIONE AGLI SCONTI PER ORDINI

**-5%** PER ORDINI DI ALMENO € 300  
**-10%** PER ORDINI DI ALMENO € 800

SE DESIDERATE UN ULTERIORE SCONTO DEL 6,5% PER PAGAMENTO CON BONIFICO BANCARIO ANTICIPATO, PROVVEDEREMO AD INOLTRARVI FATTURA PROFORMA DOVE TROVERETE TUTTE LE INDICAZIONI PER IL PAGAMENTO



### TRITACARNE ELETTRICO

bocca 12, trifase 380 a richiesta monofase 220 Volts cm 24x48x h 40 Invertitore di marcia, piastra e coltello autoaffilanti

 PER ORDINI  
DA € 300  
SCONTO DEL 5%

ART.	DESCRIZIONE	PREZZO	scontato
12CGT	Tutto in acciaio inox, motore HPI, peso kg. 23 - Kw 0,75	€ 859,00	€ 773,00
12CGM	Applicazione taglia mozzarella	€ 294,00	

### TRITACARNE MANUALE



ART.	DESCRIZIONE	PREZZO
1527	Bocca 22 in ghisa stagnata piastra e coltello inox	€ 99,00



### SPREMPIPOMODORO ELEGANT TRE SPADE BIG 29

ART.	DESCRIZIONE	PREZZO	scontato
1512	bocca 12, tre spade CE, monofase 220, motore HP 0,65, peso kg. 14, cm. 45x63x30	€ 335,00	€ 318,25



### TRITACARNE-GRATTUGIA

Motore mp 0,25 monofase 220V., cm 33x22xH.32 CE dotata di microinterruttore di sicurezza, costruita interamente in alluminio anodizzato, ideale per piccole comunità, piccoli ristoranti ecc, è possibile grattugiare formaggi, pane, noci, ecc.

 PER ORDINI  
DA € 300  
SCONTO DEL 5%

ART.	PREZZO
6040	€ 410,00



### INSACCATRICE INOX LITRI 3 A 2 VELOCITÀ MARCA REBER, per piccole lavorazioni familiari.

ART.	DESCRIZIONE	PREZZO
8956N	Fiancate rosse	€ 148,00
8966N	Tutta inox	€ 184,00



### INSACCATRICE REBER PER SALUMI A 2 VELOCITÀ DA LITRI 5-8-12

ART.	DESCRIZIONE	PREZZO
8950N	Fiancate rosse Lt. 5	€ 174,00
8951N	Fiancate rosse Lt. 8	€ 187,00
8953N	Fiancate rosse Lt. 12	€ 346,00



### INSACCATRICE PER SALUMI REBER TUTTA INOX A 2 VELOCITÀ DA LITRI 5-8

ART.	DESCRIZIONE	PREZZO
8960N	Tutta inox Lt. 5	€ 207,00
8961N	Tutta inox Lt. 8	€ 219,00

### IMPASTATRICE A MANOVELLA

 PER ORDINI  
DA € 300  
SCONTO DEL 5%

Tutta in acciaio inox, pale smontabili per la pulizia. Azionamento a manovella con riduttore.

ART.	PRODOTTO	PREZZO	SCONTATO
1481	capienza fino a 7-8 kg. di impasto.	€ 327,00	€ 310,65

### IMPASTATRICE A MANOVELLA

 PER ORDINI  
DA € 300  
SCONTO DEL 5%

Tutta in acciaio inox, pale smontabili per la pulizia. Capienza fino a 20 Kg di impasto, azionamento a manovella con riduttore.

ART.	PRODOTTO	PREZZO	SCONTATO
1486	capienza fino a 20 kg. di impasto	€ 495,00	€ 470,25



**AFFETTATRICI MORGAN**

Macchine di grande prestigio, costruite con fusione in lega speciale di alluminio anticorrosivo, spia luminosa, controllo accensione motore e spessore fette, affilatore incorporato, linea moderna e funzionale, con dispositivo di sicurezza antinfortunistico, studiate e molto curate in ogni dettaglio, con caratteristiche di alto livello e capacità eccezionali.



PER ORDINI DA € 800 SCONTO DEL 10%

Affilatoio fisso incorporato  
Motori trifase o monofase a richiesta per tutti i tipi

ART.	CARATTERISTICHE	PREZZO	PREZZO SCONTATO
MORGAN S220AF	Affettatrice a gravità, lama mm 220, peso kg 13,5, taglio utile L x H mm 190 x 160. Dimensioni: lunghezza mm 580, larghezza mm 405, altezza mm 340, distanza fra i piedini mm 415x280. HP 0,25, monofase 220 volt.	€ 499,00	€ 474,05
MORGAN 250GFE	Lama mm 250, peso kg 15,5, taglio utile L x H mm 220 x 190. Dimensioni: lunghezza mm 620, larghezza mm 425, altezza mm 370, distanza fra i piedini mm 440x290. HP 0,30, monofase 220 volt.	€ 580,00	€ 551,00
MORGAN 275GFE	Lama mm 275, peso kg 16,5, taglio utile L x H mm 220 x 210. Dimensioni: lunghezza mm 620, larghezza mm 440, altezza mm 390, distanza fra i piedini mm 440x290. HP 0,30, monofase 220 volt.	€ 694,00	€ 659,30
MORGAN 300GFE	Lama mm 300, peso kg 23, taglio utile L x H mm 220 x 220. Dimensioni: lunghezza mm 650, larghezza mm 495, altezza mm 440, distanza fra i piedini mm 340x465. HP 0,30, watt 245, monofase 380 volt	€ 899,00	€ 809,00
MORGAN 350GFI	Trifase, motore a richiesta monofase, lama mm 350, peso kg 36, taglio utile L x H mm 310 x 260. Dimensioni: lunghezza mm 890, larghezza mm 585, altezza mm 480, distanza fra i piedini mm 415x580. HP 0,50 ventilato, watt 300. motore trifase 380volt	€ 1.380,00	€ 1.242,00
MORGAN 370GFI	Trifase 380volt, motore monofase, lama mm 370, peso kg 37, taglio utile L x H mm 300 x 275. Dimensioni: lunghezza mm 890, larghezza mm 585, altezza mm 480, distanza fra i piedini mm 415x580. HP 0,50 ventilato, watt 300.	€ 1.490,00	€ 1.341,00

**AFFETTACARNE VERTICALI MORGAN**



Affilatoio fisso incorporato  
Motori trifase o monofase a richiesta per tutti i tipi

ART.	CARATTERISTICHE	PREZZO	PREZZO SCONTATO
MORGAN CE - VS. 1300	Affettacarne verticale per carne e salumi mod. 300, taglio utile L x H mm 260 x 210, spessore taglio mm 0-16. Dimensioni: mm 610x520xH520, distanza fra i piedini mm 360x460. Motore monofase 220 volt. HP 0,50.	€ 1.074,00	€ 966,60
MORGAN CE - VS. 1350	Affettacarne verticale mod. 350, taglio utile L x H mm 330 x 250, spessore taglio mm 0-16. Dimensioni: mm 920x650xH660, distanza fra i piedini mm 420x630. Motore monofase 220 volt. HP 0,50 ventilato.	€ 1.443,00	€ 1.298,70
MORGAN CE - VS. 1370	Affettacarne verticale mod. 370, taglio utile L x H mm 330 x 260, spessore taglio mm 0-16. Dimensioni: mm 920x650xH660, distanza fra i piedini mm 420x630. Motore monofase 220 volt. HP 0,50 ventilato.	€ 2.050,00	€ 1.845,00

**AFFETTATRICI A VOLANO MORGAN**

**IDEALI PER DARE UN TOCCO DI TRADIZIONE AI VOSTRI LOCALI**

**Caratteristiche:** Lama in acciaio cromato di prima qualità, parti a contatto con il salume esclusivamente in acciaio inox, carrello con avanzamento automatico, affilatoio incorporato, spessore di taglio da 0 a 4 mm. L'azionamento manuale del volano permette di non riscaldare la fetta e di ottenere un miglior prodotto affettato.



**AFFETTATRICI MORGAN A VOLANO ROSSE SENZA PIEDISTALLO**

ART.	LAMA mm	PREZZO	PREZZO SCONT. 10%
9459FR	lama mm 250	€ 2.491,00	€ 2.241,90
9460FR	lama mm 300	€ 2.697,00	€ 2.247,30
9463FR	lama mm 330	€ 3.791,00	€ 3.411,90
9464FR	lama mm 350	€ 4.360,00	€ 3.924,00
9466FR	lama mm 370	€ 4.464,00	€ 4.017,60

**OPTIONAL**

ART.	LAMA mm	PREZZO	PREZZO SCONT. 10%
9465	pedistallo con anello per macchine lama 330/350/370	€ 1.004,00	€ 903,00
9469	filetto oro per macchine lama 250/300/350/370	€ 159,00	

PER ALTRI DECORI IN ORO PREVENTIVO A RICHIESTA

**PICCOLE AFFETTATRICI**

Affilatoio fisso incorporato con colori di epoca



**AFFETTATRICI A GRAVITÀ MORGAN verniciate rosso, monofase 220 affilatoio incorporato**

ART.	CARATTERISTICHE	PREZZO	PREZZO SCON. 5%
MFC220R	Affettatrice a gravità lama mm 220, peso kg 13,5, taglio utile L x H mm 190 x 160. Dimensioni: mm 580x405xH340, distanza fra i piedini mm 415x280. HP 0,25, watt 140.	€ 454,00	€ 431,30

A RICHIESTA COLORI GIALLO VERDE AZZURRO

**AFFETTATRICI A VOLANO MORGAN ELEGANT FLORENTIA**



Per ambienti grandi, molto prestigiosi, per regali importanti, per matrimoni, con rifiniture di gran lusso ed eleganza. Robuste e realizzate con sistemi professionali.

IDEALI PER DARE UN TOCCO DI TRADIZIONE AI VOSTRI LOCALI E PER GRANDI MATRIMONI

ART.	DESCRIZIONE	PREZZO	PREZZO SCONTATO
ME300	Affettatrice a volano colore bianco panna lama mm 300, senza piedistallo con decori	€ 4.900,00	€ 4.410,00
ME300F	con piedistallo con decori	€ 6.900,00	€ 6.210,00

**PER RICAMBI DI MACCHINE E ATTREZZATURE VEDI PAG. 54-55 O CHIEDI CON UNA MAIL A: INFO@MORGANLINE.IT**

**IN CASO ECCEZIONALE DI VARIAZIONI DI PREZZI IMPREVISTI, I NUOVI PREZZI VERRANNO AGGIORNATI SUL SITO: WWW.MORGANLINE.IT E IN CASO DI ORDINI GIÀ FATTI, PRIMA DI SPEDIRE, VERRÀ AVVERTITO IL CLIENTE, CHE POTRÀ RINUNCIARE O CONFERMARE L'ORDINE CON I NUOVI PREZZI**



**AFFETTATRICI MORGAN MOD. LUCE**

Corrente monofase 220 (a luce) indicate per famiglie e piccole comunità. Costruite come le grandi professionali in lega speciale di anticorrosivo adatte per affettare salumi e pezzi di carne di qualsiasi spessore. Affilatoio staccato.

ART.	CARATTERISTICHE	PREZZO	PREZZO SCON. 5%
MORGAN F195	Affettatrice monofase lama mm 195, peso kg 10. Dimensioni: lunghezza mm 520, larghezza mm 360, altezza mm 315, distanza fra i piedini mm 345x245. Motore HP 0,20, watt 132.	€ 380,00	€ 361,00
F220	Affettatrice monofase lama mm 220, peso kg 13,5. Dimensioni: lunghezza mm 580, larghezza mm 405, altezza mm 340, distanza fra i piedini mm 415x280. Motore HP 0,25, watt 140.	€ 445,00	€ 422,75

**SCONTI**

OLTRE agli sconti per quantitativi **IN GIALLO** se hai raggiunto € 300,00 subito uno sconto del 5% su tutto - se hai raggiunto € 800,00 lo sconto sale al 10% + SCONTO DEL 6,5% PER PAGAMENTO BONIFICO BANCARIO ANTICIPATO

SETTORE 3: ATTREZZATURE PER MACELLERIA SALUMERIA GASTRONOMIA - MACCHINE



SEGHE DA MACELLAIO AD ARCO in acciaio inox

COD.	DESCRIZIONE	CM.	1 PEZZO
3604NU	lama	47	€ 41,92
3606NU/RIC	ricambio inox	47	€ 3,93

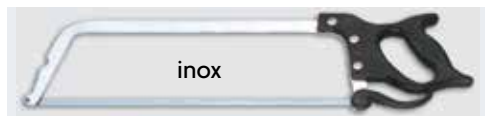

SEGHE DA MACELLAIO AD ARCO

in acciaio inox con attacco rapido

COD.	DESCRIZIONE	CM.	1 PEZZO
3608	lama	47	€ 41,92
3608/RIC	ricambio inox	47	€ 4,10

CAMPANA INOX SPELAMAIALI

per spelare la cotenna dei maiali durante la macellazione



ART.	DESCRIZIONE	PREZZO
128/A	con molla	€ 12,10
128/B	senza molla	€ 11,50

**SULLA MERCE DI CONSUMO  
CI SONO LE TABELLE SCONTI  
PER QUANTITATIVI DOVE SI PUÒ  
RISPARMIARE MOLTO, PERCHÉ  
LE SPESE DI GESTIONE LOTTI  
E LE SPESE AMMINISTRATIVE  
VENGONO MEGLIO  
AMMORTIZZATE**

ATTENZIONE ANCHE ALLO

**SCONTO DEL 5%**

PER ORDINI

DA € 300 IVA ESCLUSA

E DEL **10%** PER ORDINI

DA € 800 IVA ESCLUSA OLTRE ALLO

**SCONTO DEL 6,5%** PAGAMENTO BONIFICO

BANCARIO ANTICIPATO



MARTELLO IN PLASTICA BATTICARNE  
E BATTIPESCE CONGELATO

Massa battente mm 80x120, lunghezza con manico inox cm 42, peso kg 0,960

COD.	1 PEZZO
3605	€ 41,15



BATTICARNE IN ACCIAIO INOX  
MONOBLOCCO

COD.	PER KG.	1 PEZZO
3144	1,5	€ 51,66
3139	1	€ 36,99



FORASALUMI

E SALSICCE

Art. 3620 cad.

Con aghi inox

COD.	1 PEZZO
3620	€ 5,74



PIGIACARNE in plastica per tritacarne

COD.	MIS. CM.	1 PEZZO
3634	Bocca 32 vuoto	€ 9,00
3632	Bocca 22 vuoto	€ 8,00



PIGIACARNE in polietilene alimentare cm 29

Diametro 50 pieno, bocca 22-32

COD.	1 PEZZO
3633	€ 23,00



PIGIACARNE in polietilene alimentare cm 29

Diametro 60 pieno

COD.	1 PEZZO
3635	€ 24,20



PIGIACARNE in polietilene alimentare cm 29

Diametro 70 pieno

COD.	1 PEZZO
3637	€ 27,83

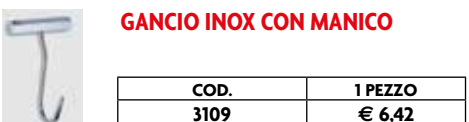

GANCIO INOX CON MANICO

COD.	1 PEZZO
3109	€ 6,42



PUNTERUOLO

Per fissare carni, lunghezza lama cm 20

COD.	1 PEZZO
3628	€ 5,00



ROMPIMIDOLLO DICK cm 56

serve per andare dritto quando si dimezza il bestiame suini, agnelli ecc.

COD.	1 PEZZO
2880	€ 62,61



AGO INOX PER CUCIRE CARNI cm 20

COD.	1 PEZZO
3142	€ 7,70



AGO INOX CON MANICO PER CUCIRE lama cm 25

COD.	1 PEZZO
3143	€ 24,00



PINZA PER AFFETTATI INOX

COD.	1 PEZZO
3141	€ 6,75



OSSO DI CAVALLO

appuntito per l'assaggio a naso di prosciutti

COD.	1 PEZZO	5 PEZZI	50 PEZZI
3171	€ 9,80	€ 11,50	€ 9,17



PENNA PER CARNE

Art. 3177

COD.	1 PEZZO
3177	€ 6,00



SPATOLA INOX  
CON IMPUGNATURA

Art. 3107 cm. 14,5 x h 12

COD.	1 PEZZO
3107	€ 7,98



RASCHIETTI INOX A 2 MANI

Art. X123 cm. 25 x h 12 per raschiare ceppi

COD.	1 PEZZO
X123	€ 13,30



SPATOLA IN PLASTICA  
PER PULIRE TAVOLI  
DISPONIBILI PRIMA  
POSSIBILE

cm 15 x 9,5

COD.	2 PEZZI	5 PEZZI	20 PEZZI	100 PEZZI
MA12000	€ 8,00	€ 19,50	€ 70,00	€ 300,00



PIETRA AFFILATRICE  
2 GRANE, FINE E  
GROSSA

COD.	1 PEZZO
3161	€ 30,25



PIETRA AFFILATRICE 2 GRANE,  
FINE E GROSSA CON MANICO

COD.	1 PEZZO
3163	€ 58,08



APPENDICOLTELLI MAGNETICI

COD.	MISURA CM.	1 PEZZO
VI971	45	€ 39,93



**Art. 3622 TAGLIANERVI**

in plastica con lame inox 18/8  
taglienti per snervare ogni tipo di carne mm. 150 x h100  
completo di protezioni € 19,00

**PRATICO E FUNZIONALE  
ROBUSTO E MOLTO PROFESSIONALE**



PER ORDINI  
DA € 800  
SCONTO DEL 10%

**MACCHINA COMPLETA**

COD.	DESCRIZIONE	1 PEZZO	SCONTO 5%
1138	arrotacoltelli elettrico morgan hp 0,56	€ 796,95	€ 757,10

**MOLE RICAMBIO**

COD.	DESCRIZIONE	1 PEZZO
1136	grana grossa	€ 29,05
1137	grana fine	€ 33,88

Nuovo modello: molto più potente e robusto, con basamento e protezioni in acciaio inox. Qualsiasi persona, anche la più inesperta, lo può facilmente usare senza alcun pericolo di bruciare o rovinare il coltello. Munito di speciali mole flessibili, studiate appositamente per l'arrotatura di coltelli da macelleria. Queste mole possono durare degli anni per il lavoro di una normale macelleria e sono facilmente intercambiabili. La mola di grana più grossa, posta dalla parte destra, serve per arrotare, per l'eliminazione di eventuali tacche e per una perfetta sfilatura. La mola di grana più fine, posta dalla parte sinistra, serve per lucidare e per eliminare il filo rimasto dopo l'arrotatura. Si può arrotare qualsiasi tipo di coltello mannaia o disegnatoina, anche se durante il lavoro sono stati fortemente intaccati. Corredato di chiavi per lo smontaggio delle mole e per la regolazione del coprimola, di viti per il fissaggio su un tavolo, di istruzioni per l'uso, di certificato di garanzia. DIMENSIONI: Lunghezza cm. 40 Larghezza cm. 20 Altezza cm. 22 Corrente trifase Volt. 380. A richiesta monofase.

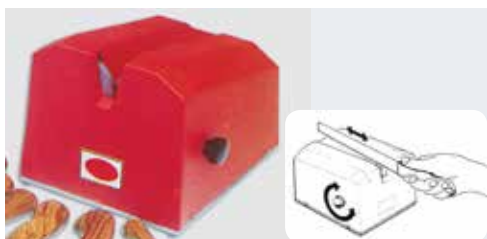

**Art. 1334 ARROTINO AFFILATUTTO** per ogni uso

COD.	1 PEZZO
1334	€ 210,00

**Art. 1150CG AFFILACOLTELLI ELETTRICO "L'ARROTINA"**



1,6A 2800 giri/min.;  
0,27 HP  
- Dimensioni mm 280x330xH400  
- Peso kg. 9  
- Motore monofase 230V - 50 Hz

**NASTRI DI RICAMBIO SUL SITO**

COD.	1 PEZZO	SCONTATO 5%
1150CG	€ 440,00	€ 418,00



**MISURARE IL NASTRO TAGLIATO DIRITTO  
DISTESO IN TERRA PER PRENDERE LA MISURA  
GIUSTA E PER EVITARE RESI E SPESE DI TRASPORTO**

**NASTRI PER SEGAOSSA ELETTRICO «MORGAN»**

Costruiti con acciaio svedese e con procedimenti modernissimi. Affilatura, saldatura e stradatura superiore. Attenzione: questi sono gli unici nastri in commercio che hanno veramente una grandissima durata e precisione in quanto entrano nell'osso senza alcuna fatica anche dopo avere a lungo lavorato. Con denti induriti temperati

COD.	CIRC. CM.	PREZZO 1 CONF. 5 PEZZI	PER ORDINE 3 CONFEZIONI
1350-136	136	€ 45,00	€ 39,00
1350-147	147	€ 45,00	€ 39,00
1350-150	150	€ 45,00	€ 39,00
1350-152	152	€ 45,00	€ 39,00
1350-155	155	€ 45,00	€ 39,00
1350-157	157	€ 45,00	€ 39,00
1350-160	160	€ 45,00	€ 39,00
1350-163	163	€ 45,00	€ 39,00
1350-165	165	€ 45,00	€ 39,00
1350-170	170	€ 45,00	€ 41,00
1350-175	175	€ 45,00	€ 41,00
1350-176	176	€ 45,00	€ 41,00
1350-180	180	€ 45,00	€ 41,00
1350-182	182	€ 45,00	€ 41,00
1350-183	183	€ 45,00	€ 41,00
1350-184	184	€ 45,00	€ 41,00
1351-186	186	€ 50,00	€ 45,00
1351-198	198	€ 50,00	€ 45,00
1351-200	200	€ 50,00	€ 46,00
1351-202	202	€ 51,00	€ 46,00
1351-205	205	€ 51,00	€ 46,00
1351-223	223	€ 51,00	€ 46,00
1351-230	230	€ 56,85	€ 51,17
1351-235	235	€ 56,85	€ 51,17
1351-240	240	€ 56,85	€ 51,17
1352-284	284	€ 65,00	€ 58,00
1352-305	305	€ 65,00	€ 58,00
1352-309	309	€ 65,00	€ 58,00
1352-320	320	€ 65,00	€ 58,00

**ALTRE MISURE A RICHIESTA**



**COLTELLI A STELLA INOX**  
auto affilanti per tritacarne di ogni tipo  
In acciaio inox forgiato di alta qualità

CODICE	MOD. COLT. TRIT.	1 PEZZO	3 PEZZI
4500	coltello trit. bocca 12	€ 7,70	€ 6,90
4510	coltello trit. bocca 22	€ 8,50	€ 7,70
4520	coltello trit. bocca 32	€ 10,90	€ 9,70
4530	coltello trit. bocca 42	€ 24,20	€ 21,80



MADE IN ITALY

**PIASTRE INOX AUTOAFFILANTI** per tritacarne di ogni tipo. In acciaio inox forgiato di alta qualità diametro dei fori a richiesta 3,5 - 4 - 4,5 - 6 - 8 - 10 - 12 - 14 - 16 - 18 - 20.

Specificare la misura dei fori in mm.

CODICE	PIASTRA TRIT.	1 PEZZO
4550	Piastra bocca 12	€ 14,85
4560	Piastra bocca 22	€ 16,40
4570	Piastra bocca 32	€ 26,00
4580	Piastra bocca 42	€ 63,00



**PIASTRE INOX AUTOAFFILANTI FORO TRIS**

CODICE	PIASTRA TRIT.	1 PEZZO
4560/TRIS	tris bocca 22	€ 22,00
4570/TRIS	tris bocca 32	€ 35,00
4580/TRIS	tris bocca 42	€ 85,00

**PIASTRE INOX AUTOAFFILANTI FORO QUADRO** con foro quadro per tutti i tipi di tritacarne in acciaio inox forgiato alta qualità diametro dei fori a richiesta mm 8-10-12-14-16-18-20 SPECIFICARE LE MISURE DEI FORI

COD.	PIASTRA FORO QUADRO	1 PEZZO
4573	foro quadro bocca 22	€ 32,00
4574	foro quadro bocca 32	€ 44,00
4584	foro quadro bocca 42	€ 78,00

**COLTELLI A DUE PUNTE PER PIASTRE FORO QUADRO E TRIS**

COD.	MOD. COLT. TRIT.	1 PEZZO
4572	bocca 22	€ 10,90
4512	bocca 32	€ 15,00
4514	bocca 42	€ 31,00

SETTORE 3: ATTREZZATURE PER MACELLERIA  
SALUMERIA GASTRONOMIA - MACCHINE

**SCONTI**

OLTRE agli sconti per quantitativi IN GIALLO se hai raggiunto € 300,00 subito uno sconto del 5% su tutto - se hai raggiunto € 800,00 lo sconto sale al 10% + SCONTO DEL 6,5% PER PAGAMENTO BONIFICO BANCARIO ANTICIPATO



**PER ORDINI DA € 800 SCONTO DEL 10%**

**Art. 3540 Abbattianimali cash special cal. 25**  
€ 2.400,00 di fabbricazione inglese indicata per mattatoi

**CARTUCCE FIOCCHI**

**Cartucce calibro 6 fionchi (22)**  
per abbattianimali Humanitas, Cash e altri tipi.  
**Art. 3530 cartucce grado verde tipo forte**  
**Art. 3532 cartucce grado rosso tipo medio.**  
Ordine minimo 2 confezioni.

COD. ART.	1 CONF. DA 200 PEZZI
3530	€ 44,90
3532	€ 44,90

**CARTUCCE CASH**

**Art. 3553 colpi cash 25 blu**  
**Art. 3534 colpi cash 22 verdi**

COD. ART.	CARTUCCE CASH CALIBRO	1 CONF. DA 1000 PEZZI
3553	25 BLU	€ 240,00
3534	22 VERDI	€ 235,00

**ABBATTIANIMALI F. DICK**  
(per piccole lavorazioni)



COD. ART.	DESCRIZIONE	PREZZO
3550	Per bovini e suini, calibro 9 (380). Di fabbricazione tedesca con tutti i pezzi in acciaio temperato	€ 211,00

**Art. 3554 ammortizzatore in gomma con mollone di ritorno punzone** € 23,00

**Cartucce calibro 9 (380) Tipo forte rosse**

COD. ART.	1 CONF. DA 50 PEZZI	ORDINE MINIMO 2 CONFEZIONI
3558	€ 45,00	

**PISTOLE ABBATTIANIMALI A MOLLA F. DICK (SENZA CARTUCCIA), PER CAPI DI PICCOLA TAGLIA**



COD. ART.	DESCRIZIONE	PREZZO
9023400	Per piccoli animali, fino a kg 25	€ 132,00
9023200	Per piccoli animali, fino a kg 16	€ 63,00

Adatto sia per lavorazioni professionali che familiari, per l'abbattimento di piccoli animali, fino a kg 25 o fino a kg 16. Di fabbricazione tedesca. Con tutti i pezzi in acciaio temperato. Funzionamento a molla.



**PREZZI A RICHIESTA**

**ART. 3679 SENZA CARICO DI IMPEDENZA**

**ART. 3681 CON CARICO DI IMPEDENZA**



**APPARECCHIATURE PER STORDIMENTO SUINI E OVINI CON PINZE**

Per queste attrezzature consultare il nostro sito: [www.morganline.it](http://www.morganline.it)



**STIMOLO ELETTRICO PER SUINI E BOVINI a pila tipo quadro**

COD.	1 PEZZO
3690	€ 39,00



**STIMOLO ELETTRICO PER SUINI E BOVINI a pila tipo lungo**

COD.	MIS.CM.	1 PEZZO
3692	50	€ 70,00
3693	90	€ 70,00



**LAME O NASTRI PER SEGAMEZZENE DA MATTATOI E MACELLI**

Per scatole da 10 pezzi

**ALTRE MISURE DISPONIBILI SUL NOSTRO SITO**

[WWW.MORGANLINE.IT](http://WWW.MORGANLINE.IT)

**MISURARE IL NASTRO TAGLIATO DIRITTO DISTESO IN TERRA PER PRENDERE LA MISURA GIUSTA E PER EVITARE RESI E SPESE DI TRASPORTO**

COD.	DESCRIZIONE	PREZZO CADAUNA
2845M	Lama mm. 2845 - Jarvis	€ 11,80
2913M	Lama mm. 2913 - Freund	€ 11,80
2904M	Lama mm. 2904 - Efa	€ 11,80
3226M	Lama mm. 3226 - Jarvis	€ 11,80



**PORTACOLTELLI CON CINTURA**

COD.	DESCRIZIONE	1 PEZZO
K3842	con cintura	€ 32,00

**SEGHE INDUSTRIALI PER MATTATOI PER LAVORAZIONI SUL TAVOLO**



**PER ORDINI DA € 800 SCONTO DEL 10%**

Elettrosega circolare EFA-SK 18WB CE 220 Volt Art.3610  
Macchina completa € 2.600,00  
Per quarti, ariste, bisticche di bovino e suino.



**PER ORDINI DA € 800 SCONTO DEL 10%**

Elettrosega lineare per quarti bovini Art. 3614 Macchina completa FFA-63 CE 220 Volt Art.3610 € 2.998,00

**SEGA PER OSSA - MACELLERIE - CINGHIALI ETC.**

Lavorazioni artigianali per ossi arrostiti spiedini ecc.



**PER ORDINI DA € 300 SCONTO DEL 5%**

COD.	DESCRIZIONE	1 PEZZO
M6016L	Solo sega senza batteria 5HP	€ 188,00
M605HP	Caricabatteria	€ 94,00
M605BA	1 Batteria 5HP	€ 95,00
M603019	Lama cm. 30 taglio utile cm 25 ossi e surgelati inox a segare	€ 23,00
M60335	Lama inox per ossi a segare cm. 33 taglio utile cm 28 professional	€ 98,00
M603532	Coltello lama inox liscia cm. 33 taglio utile cm 28 per arrostiti spiedini e carni	€ 68,00
M603538	Coltello lama inox liscia cm. 38 taglio utile cm 33 per arrostiti spiedini e carni	€ 99,00

Lame sega e apparecchi per separare ossi da usare solo da utilizzatori professionali e nei modi e negli usi consentiti. La Morgan sas non risponde in nessun modo di come vengono utilizzati e di eventuali incidenti e inconvenienti.



**SEGA CIRCOLARE PER OSSA**  
Lama Inox Professional a Batteria.

**PER ORDINI DA € 300 SCONTO DEL 5%**

COD. ART.	DESCRIZIONE	1 PEZZO
M6020LC	Solo sega senza batteria diametro lama 125 mm.	€ 185,00
M6019HG	Solo sega senza batteria diametro lama 180 mm.	€ 369,00
M605HP	Caricabatterie	€ 94,00
M605BA	1 batteria al litio	€ 95,00
M6030X	Lama circolare diametro 180 mm.	€ 145,00
M6020X	Lama circolare diametro 125 mm.	€ 103,00

SETTORE 4: MATTATOI - HACCP - PULIZIA STRUMENTI - INDUMENTI DA LAVORO E PROTETTIVI



**Art. 6760 TERMOMETRO DI TEMPERATURA TASCABILE**

Strumento piccolo tascabile con sonda diretta in acciaio da infilare nelle carni e altri prodotti alimentari per misurarne la temperatura, completo di sonda e batteria, mod. PDT 300. - 50 + 150 °C

COD.	1 PEZZO
6760	€ 37,40



Mod. TFA per celle e banchi frigo con sensore da inserire dentro le celle e banchi frigo.

**Art. 6762 TERMOMETRO DI TEMPERATURA TASCABILE CON CAVO**

Completo di cavo, sensore, calamita e attacco per applicazione fuori delle celle e banchi frigo. - 50°C + 70°C

COD.	1 PEZZO
6762	€ 41,75



**Art. 6764 TERMOMETRO DI TEMPERATURA PORTatile PROFESSIONALE**  
€ 220,00  
Senza sonda. Termometro digitale ad alta precisione, campo di misura:

Termocoppia tipo T -200 °C + 400 °C. Risoluzione: 0,1 °C; Precisione: 0,1%; ffl 0,2°C; Display: 4 digit; Dimensioni: Lunghezza 152 mm, Larghezza 58 mm, Spessore 22 mm, Peso 128 gr; Classe di protezione IP67.

ART.	DESCRIZIONE	PREZZO
6763	SONDA PT 26	€ 108,90



**TERMOMETRI PER SETTORE ALIMENTARE**

ART.	DESCRIZIONE	PREZZO
113892	TERMOMETRO INOX FRIGO/FREEZER -30 GRADI C +30 GRADI C	€ 5,80
113890	TERMOMETRO INOX FORNO 0 GRADI C +300 GRADI C	€ 8,96
113891	TERMOMETRO INOX PER CARNE A PUNTALE 0 GRADI C +120 GRADI C	€ 10,53



**TERMOMETRI PER VARI USI ALIMENTARI**

ART.	DESCRIZIONE	PREZZO
113888	TERMOMETRO DA TASCA -30 GRADI C +30 GRADI C (CONF. IN BLISTER APPENDIBILE)	€ 3,98
113895	TERMOMETRO PER FRIGO SURGELATI -50 GRADI C +30 GRADI C	€ 3,38
113889	TERMOMETRO PER ZUCCHERO CON GABBIA +80 GRADI C +180 GRADI C	€ 26,62



**PHMETRO PH 7V10**

completo di sonda, temperatura elettrodo, valigetta cavo con connettore BMC guscio in gomma Multiparametro, taratura automatica con misura da 0,00...14,00. Risoluzione 0,01 PH/± 0,01 PH buste tampone

PER ORDINI DA € 300 SCONTO DEL 5%

ART.	DESCRIZIONE	PREZZO
50110022	senza elettrodo	A RICHIESTA
32200303	elettrodo	A RICHIESTA



**Art. 6744 ARMADIETTO PRONTO SOCCORSO in plastica.**

Per max 2 dipendenti completo di accessori, materiali e attrezzi di pronto soccorso A norme CEE

**Art. 6746 ARMADIETTO PRONTO SOCCORSO in plastica.**

Da 3 dipendenti in poi completo di attrezzi, misuratore di pressione, materiali e accessori di pronto soccorso. A norme CEE

COD.	1 PEZZO
6744	€ 29,00
6746	€ 164,00



**TERMOIGROMETRO PORTatile PER MISURARE L'UMIDITÀ E LA TEMPERATURA DI SALUMI E FORMAGGI**

COD.	MODELLO	1 PEZZO
BODT97	TERMOIGROMETRO TASCABILE DT97 PER MISURARE UMIDITÀ E TEMPERATURA	€ 39,00

**CARATTERISTICHE TECNICHE:**

Termoigrometro digitale portatile e da parete con doppio display. Campo di misura: Temperatura: -10.. +60 gradi C / 0,1 gradi C; Umidità: 10..99% / 1%. Precisione: +1 grado C / +5% U.R. Funzione MIN / MAX. Alimentazione a batterie. Dimensioni: mm 100x 110x 20.



**Art. B07651 TERMOMETRO TASCABILE ALL'INFRAROSSO**  
€ 103,00

Digitale, senza contatto, sistema di puntamento di precisione al raggio laser (classe II). Display retroilluminato LCD. Dimensioni mm. 160x92x45. Completo di istruzioni.



**ATTENZIONE MEMORIA 8.000 DATI ANZICHÈ 2.000 DEL MODELLO MINI PRECEDENTE, GIÀ COMPLETO DI CAVO DI COLLEGAMENTO**

PREZZO A RICHIESTA

**iMINI PLUS PDF**

**Art. B07657**  
data logger per controllo di temperatura e v.r. %

Risoluzione 0,1%, accuratezza ± 0,3 °C. Registratore di temperatura con grado di protezione IP65 a un canale. Campo di lavoro -40...+70.



**DINAMOMETRO**

**Art. CR200K**  
**PREZZO A RICHIESTA**

Portata Kg. 200 divisione kg.0,1 per carni, quarti etc. Costruzione in ABS - Display LCD h 16,5 mm Tastiera 3 tasti, funzione di zero, tara, cambio unità pesatura, fissaggio del valore, unità di pesatura selezionabile (Kg/lb) alimentazione tramite batteria tipo AA 1,5 V per sovraccarico di sicurezza 150%



**Art. 3650 PARANCO A MANO**  
portata Kg. 500  
€ 220,00

**Art. 3651 PARANCO A MANO**  
portata Kg. 1.000  
€ 250,00

Con catene zingate, catena di carico da mt. 3 e mt. 2,5 di catena di manovra, a 1 tratto di catena



**PARANCO ELETTRICO**

**Art. 3660** Portata Kg. 500 a 1 tratto di catena  
€ 2.300,00  
**PREZZO SCONTATO 10% € 2.070,00**

**Art. 3662** Portata Kg. 250 a 1 tratto di catena  
€ 1.850,00  
**PREZZO SCONTATO 10% € 1.665,00**

**Art. 3664** Portata Kg. 1.000 a 1 tratti di catena  
€ 2.950,00  
**PREZZO SCONTATO 10% € 2.655,00**

Corrente trifase 380 con comandi in bassa tensione 24v Pulsantiera (fungo di emergenza), corsa gancio mt. 3. Completi di raccoglicatena.

**BILANCIA CUCINA DIGITALE 6 KG DIVISIONE 1 GR**



ART.	DESCRIZIONE	PREZZO
117198	Bilancia cucina digitale 6 kg divisione 1 gr	€ 99,00

**ATTENZIONE AGLI SCONTI PER ORDINI**

**-5%** PER ORDINI DI ALMENO € 300  
**-10%** PER ORDINI DI ALMENO € 800

**SE DESIDERATE UN ULTERIORE SCONTO DEL 6,5% PER PAGAMENTO BONIFICO BANCARIO ANTICIPATO PROVVEDEREMO AD INVIARVI FATTURA PROFORMA DOVE TROVERETE TUTTE LE INDICAZIONI DI PAGAMENTO**

**LINEA IGIEN CARNE**

**PRODOTTI PER LA DISINFEZIONE NELLE MACELLERIE, GASTRONOMIE, INDUSTRIE ALIMENTARI. CON REGISTRAZIONE DEL MINISTERO DELLA SANITÀ A NORMATIVA HACCP CON SCHEDE INFORMATIVE**

**DETERGENTE PAVIMENTI ALOE**

Per uso professionale nella lavorazione della carne e formaggi. Versare 1 tappo di prodotto in un secchio d'acqua (5Litri). Non necessita risciaquo.

COD.	DESCRIZIONE	1 PEZZO	3 PEZZI
AM420011	tanica da 5 lt.	€ 13,00	€ 12,22

**DETERGENTE IGENIZZANTE MULTIUSO AREA FOOD**

Indicato per industrie carni, macellerie, formaggi e industrie alimentari. Applicare sulla superficie da trattare con panno.

COD.	DESCRIZIONE	1 PEZZO	12 PEZZI
AM419767	flacone da 750 ml.	€ 4,00	€ 3,76

**DETERGENTE SGRASSANTE TECNICO PROFESSIONALE**

Per industrie carni, per sgrassare piani di lavoro, piani di cottura, utensili e arredi per un sgrassaggio rapido e totale. Spruzzare sulla superficie da sgrassare.

COD.	DESCRIZIONE	1 PEZZO	12 PEZZI
AM419768	Sgrassante conf. da 0,75 lt.	€ 4,00	€ 3,76

**DISINFETTANTE LIQUIDO GEL IDROALCOLICO**

Per l'igiene delle mani nella lavorazione delle carni, macellerie, salumifici, industrie alimentari, pescherie e formaggi. Versare sul palmo della mano e strofinare per 30 secondi, ripetere l'operazione.

COD.	DESCRIZIONE	1 PEZZO	12 PEZZI
AM419626	dispenser da 500ml.	€ 8,20	€ 7,70

**SAPONE IGENIZZANTE PER USO PROFESSIONALE**

Per industrie carni e formaggi, prezzo per tanica 5 litri garantisce risultati professionali nel lavaggio a mani di bicchieri di piatti, bicchieri, pentole o stoviglie in genere.

COD.	1 PEZZO	4 PEZZI
AM419625	€ 12,00	€ 11,28

**FENOLSEPT DETERGENTE DISINFETTANTE**

Specifico per pulizie e disinfezioni di macellerie salumifici. Prezzo per tanica da 5 litri Disinfetta e igienizza

COD.	1 PEZZO	4 PEZZI
AM419742	€ 12,40	€ 11,65



ATTREZZATURE PER PULIZIA INDUSTRIALE CON MANICO UNIVERSALE VIKAN		
ART.	DESCRIZIONE	PREZZO
V2937	MANICO UNIVERSALE IN ALLUMINIO CM 156 Con attacco per tutti i tipi di spazzole tiracqua, raschietti, pialletti ecc	€ 21,50
V2915	SPAZZOLONE CM 30 BIANCO RIGIDO	€ 31,70
V2920	SPAZZOLONE CM 47 BLU RIGIDO	€ 43,00
V2914	SCOPA OBLIQUA DURA BIANCA CM 24	€ 20,00
V3104	SCOPA MORBIDA BIANCA CM 24	€ 14,54
V7753	TIRACQUA CM 50 BIANCO	€ 24,02
V7773	RICAMBIO GOMMA TIRACQUA CM 50	€ 13,00
V7755	TIRACQUA CM 70 BIANCO	€ 27,72
V7775	RICAMBIO GOMMA TIRACQUA CM 70	€ 15,89



ATTREZZATURE INDUSTRIALI VIKAN MANUALI SENZA ATTACCO PER MANICO LUNGO VIKAN		
ART.	DESCRIZIONE	PREZZO
V7033	SPAZZOLA PER BOCCHE TRITACARNE BIANCA CON MANICO	€ 12,81
V3887	SPAZZOLA MANUALE MORBIDA BLU	€ 11,09
V3889	SPAZZOLA MANUALE DURA BIANCA	€ 11,09



SCOVOLI VIKAN PER LAVARE IMBUTI, INSACCATRICI, BOTTIGLIE ECC, INDUSTRIALI CON MANICO BIANCO		
ART.	DESCRIZIONE	PREZZO
V5375	DIAMETRO MM 10	€ 4,56
V5376	DIAMETRO MM 20	€ 4,93
V5378	DIAMETRO MM 40	€ 5,54
V5379	DIAMETRO MM 50	€ 4,94
V5370	DIAMETRO MM 60	€ 6,28

**PORTAROTOLO A MURO CARENATO**

COD.	DESCRIZIONE	1 PEZZO	2 PEZZI
1399	distributore per bobine carenato	€ 70,00	€ 65,00

**BOBINE BLU MONOUSO**

500 strappi 3 veli - cm. 30x26,5h super blu foods confezioni 2 bobine.



COD.	DESCRIZIONE	1 BOBINA	PER 6 BOBINE
1393	bobine super blu FOOD	€ 10,23	€ 9,72



**PALE E PALETTE INDUSTRIALI VIKAN**  
 Art. V56015 PALA CM 130 BIANCA € 64,57  
 Art. V5670 PALETTA CM 36X16 BIANCA € 10,39



**SECCHIO VIKAN PER L'INDUSTRIA ALIMENTARE**  
 Art. V5686 LITRI 12 BIANCO € 21,50

Manico inox con tacche interne fino a 12 litri, becco antigoccia, impugnatura per mano sotto rialzata, smussatura laterale antigamba



**PALETTA TONDA**  
 Art. S534 € 3,93 cadauna  
 Paletta tonda cm.34.



PALE PER COTTURA SOPRASSATA O COPPA DI TESTA DI MAIALE PER SALUMIFICI, MACELLERIE CASEIFICI		
ART.	DESCRIZIONE	PREZZO
33643	LUNGHEZZA CM. 80	€ 19,00
33640	LUNGHEZZA CM. 90	€ 23,00
33642	LUNGHEZZA CM. 130	€ 59,50
33641	LUNGHEZZA CM. 100	€ 49,50



Guanti di protezione inox CE antinfortuni (5 dita) per mano sinistra, composto da una rete di piccoli anelli di acciaio inox, cinghiette regolabili, massima sicurezza completamente protettivo, norme CE antitaglio Morgan distributore esclusivo per l'Italia.

**CINTURINO RESISTENTE**

- 6-61/2 = Misura extrapiccola cinghiette verdi =
- 7-71/2 = Misura piccola cinghiette bianche =
- 8-81/2 = Misura media cinghiette rosse =
- 9-91/2 = Misura grande cinghiette blu =
- 10-101/2 = Misura extragrande cinghiette arancio =

Si prega specificare la misura indicando la misura media, grande, piccola, extrapiccola, extragrande o indicando i rispettivi colori. A richiesta guanti destri per mancini



**Art. 3811**  
**GUANTO INOX**  
**NORMALE**  
**CON AGGANCIO**  
**ALTA RESISTENZA**

**INDICARE MISURA E COLORE**

CODICE	1 PEZZO	2 PEZZI	5 PEZZI
3811	€ 84,00	€ 77,00	€ 71,00



**Art. 3813**  
**GUANTO INOX**  
**CON POLSINO**  
**80 MM.**  
**CON AGGANCIO**  
**ALTA RESISTENZA**

**INDICARE MISURA E COLORE**

CODICE	1 PEZZO	2 PEZZI	5 PEZZI
3813	€ 120,00	€ 91,80	€ 86,00



**COMPLETAMENTE ANTINFORTUNIO**

**Art. 3817**  
**GUANTO INOX**  
**CON AVAMBRACCIO**  
**190 MM.**  
**CON AGGANCIO**  
**ALTA RESISTENZA**

**INDICARE MISURA E COLORE**

CODICE	1 PEZZO	2 PEZZI	5 PEZZI
3817	€ 166,00	€ 149,00	€ 134,00



**Art. 9820**  
**TENDITORE PER GUANTO INOX**

Confezione da 100 pezzi.

CODICE	1 PEZZO	5 PEZZI	10 PEZZI
9820	€ 22,00	€ 17,10	€ 16,15



**Art. 3848**  
**SOTTOGUANTO**  
**IN COTONE**  
**COMPOSTO.**  
Da usare sotto il guanto protettivo inox.  
Taglia unica Confezione da 12 paia

CODICE	1 PEZZO	5 PEZZI	10 PEZZI
3848	€ 6,00	€ 5,50	€ 5,00



**GUANTO DI PROTEZIONE IN TESSUTO**  
con sottile filo di acciaio interno. Molto maneggevole non completamente protettivo

COD.	MISURA	1 PEZZO
M3830	7	€ 17,75
M3832	8	€ 17,75
M3831	9	€ 17,75



**Art. 3838**  
**GUANTI PROTETTIVI**  
**CON ALTISSIMA**  
**RESISTENZA**  
**AL CALORE**  
per forni ecc.

CODICE	1 PAIO	3 PAIA	6 PAIA
3838	€ 21,00	€ 20,00	€ 19,00



**Art. 3845**  
**GUANTI IN LATTICE**  
monouso usa e getta per l'industria alimentare misure piccola-media-grande. Specificare la misura. La confezione da 100 pezzi. Misura S - M - L

CODICE	PER 1 CONF. DA 100 PZ.	PER 5 CONF. DA 100 PZ.	PER 10 CONF. DA 100 PZ.
3845	€ 12,00	€ 10,80	€ 10,20



**Art. 3846**  
**GUANTI IN GOMMA**  
robusti indicati per lavori pesanti, BSE, ecc... Colore blu Misura 7-8-9-10

CODICE	PER 1 PAIO	PER 12 PAIA	PER 25 PAIA
3846	€ 3,30	€ 2,97	€ 2,81



**CM. 45,5**  
**ISO 9002**

**Art. 3839** **GUANTI IN NITRILE** ISO 9002 spess. 0,56 sabbia lunghezza mm 455 - SPECIFICARE LA MISURA

COD.	MISURA	1 PAIO	5 PAIA	10 PAIA
3839	7-8-9-10	€ 9,00	€ 8,00	€ 7,00



**ANTIFREDDO**

**Art. K3868** **GUANTO TERMICO IN PELLE** per celle frigorifere, per maneggiare le ceste ecc. Non è adatto a impastare la carne

COD.	MISURA	1 PAIO	5 PAIA	10 PAIA
K3868	8-10-11	€ 15,50	€ 13,95	€ 13,18



**Art. K3869**  
**SOTTOGUANTO TERMICO**  
**IN COTONE**  
da usare sotto i guanti in gomma

COD.	MISURA	1 PAIO	5 PAIA	10 PAIA
K3869	unica	€ 5,30	€ 4,77	€ 4,51



**GREMBIULI DI PROTEZIONE A PLACCHE INOX ANTITAGLIO PER DISSO CARNI ANTINFORTUNIO**



**MUNITI DI CINGHIETTE REGOLABILI**

CODICE	MISURA	1 PEZZO	2 PEZZI	5 PEZZI
3804/70	cm. 55 x 70	€ 135,00	€ 123,00	€ 120,00
3804/80	cm. 55 x 80	€ 145,00	€ 138,00	€ 130,00



**GREMBIULE DI PROTEZIONE IN MAGLIE INOX MORGAN CONCESSIONARIO ESCLUSIVO ITALIA**



CODICE	MISURA	1 PEZZO	3 PEZZI	5 PEZZI
3803/70	cm 55 x 70	€ 150,00	€ 140,00	€ 130,00
3803/80	cm 55 x 80	€ 160,00	€ 150,00	€ 140,00



**GILET PER CELLE FRIGORIFERE**

Colore Bianco  
Taglie disponibili S - M - L - XL - XXL

CODICE	PER 1 PEZZO
P6844	€ 29,90



**GIUBBOTTO ANTIFREDDO BIANCO PER CELLE FRIGORIFERE**  
taglie disponibili: dalla S alla XXL

CODICE	PER 1 PEZZO
P6846	€ 69,00

SETTORE 4: MATTATOI - HACCP - PULIZIA  
STRUMENTI - INDUMENTI DA LAVORO E PROTETTIVI

**SCONTI**

**OLTRE** agli sconti per quantitativi **IN GIALLO** se hai raggiunto € 300,00 subito uno sconto del 5% su tutto - se hai raggiunto € 800,00 lo sconto sale al 10% + **SCONTO DEL 6.5%** PER PAGAMENTO BONIFICO BANCARIO ANTICIPATO



**Art. 3890 Normali STIVALI SOTTOGINOCCHIO IN GOMMA NITRILICA BIANCA**

per salumifici, macellerie ecc. Misure dal 36 al 47 - Prezzo al paio specificare la misura CERTIFICATI SECONDO LE NORME VIGENTI

CODICE	1 PAIO	4 PAIA	8 PAIA
3890	€ 26,00	€ 24,00	€ 22,00



**Art. 3892 CERTIFICATI SECONDO LE NORME VIGENTI STIVALI ANTINFORTUNIO SOTTOGINOCCHIO in gomma nitrilica bianca**

Per salumifici, macellerie ecc. Misure dal 39 al 47 Prezzo al paio Specificare la misura con puntale antinfortunistico e rinforzato

CODICE	1 PAIO	4 PAIA	8 PAIA
3892	€ 46,00	€ 42,30	€ 39,56

**SCARPE BIANCHE ANTINFORTUNISTICHE CON PUNTALE ACCIAIO INVISIBILE, CUCITE.**

Misure dal 36 al 46 prezzo al paio: specificare la misura TOMAIA: in loricca bianca resistente agli acidi - imbottitura al malleolo - fodera 100% poliammide bianco trasparente e imbottitura sottopiede: TNT assorbente - soletta: air bianca antistatica, antibatterica, antimicotica, traspirante con trattamento ai carboni attivi, estraibile e lavabile - SUOLA: pisco, poliuretano, poliuretano bianco. CERTIFICATE SECONDO LE NORME VIGENTI



**Art. FT3924 a mocassino, misure dal 36 al 46**

CODICE	1 PAIO	4 PAIA	8 PAIA
FT3924	€ 45,92	€ 40,32	€ 38,08



**Art. 3920 con lacci, misure dal 36 al 46**

CODICE	1 PAIO	4 PAIA	8 PAIA
3920	€ 45,92	€ 40,32	€ 38,08



**CIABATTE** bianche forate antiscivolo A NORME CE

**Art. 6806 uomo, misure dal 40 al 46**  
**Art. 6808 donna, misure dal 35 al 41**

Specificare la misura

CODICE	DESCRIZ.	1 PAIO	4 PAIA	8 PAIA
6806	uomo	€ 17,05	€ 15,35	€ 14,49
6808	donna	€ 15,29	€ 13,76	€ 13,00

**GREMBIULI GOMMATI PLASTIFICATI**



**Art. 3820**

**GREMBIULI PER MATTATOI TEDESCHI (tipo forte)**

In tela gommata anti-strappo molto robusti e pratici, indicati per la macellazione quando ci sono getti di acqua ecc. Misura standard cm. 110. Colore bianco.

**PER LAVORI PESANTI INDUSTRIE E MATTATOI**

CODICE	PER 1 PEZZO	PER 4 PEZZO	PER 8 PEZZO
3820	€ 28,00	€ 27,00	€ 25,50



**Art. 3822**

**GREMBIULI RELAX TIPO ECONOMICO PLASTIFICATI**

**Art. 3822 cm. 110 colore bianco**

CODICE	PER 1 PEZZO	PER 4 PEZZO	PER 8 PEZZO
3822	€ 8,69	€ 7,80	€ 7,15

**ATTENZIONE AGLI SCONTI PER ORDINI**

**-5% PER ORDINI DI ALMENO € 300**  
**-10% PER ORDINI DI ALMENO € 800**

**SE DESIDERATE UN ULTERIORE SCONTO DEL 6,5% PER PAGAMENTO BONIFICO BANCARIO ANTICIPATO PROVVEDEREMO AD INVIARVI FATTURA PROFORMA DOVE TROVERETE TUTTE LE INDICAZIONI DI PAGAMENTO**



**INDUMENTI MONOUSO PLASTICA**

**PLP POLIPROPILENE**

COD.	CAMICE	1 CONF. DA 10 PZ.
UN3870	IN PLP	€ 15,00 taglia M-XXL con tasche, velcro. Specificare la misura

COD.	CUFFIE	1 CONF. DA 100 PZ.
UN3875	IN PLP	€ 6,00

COD.	MANICOTTI	1 CONF. DA 100 PZ.
UN3877	IN PLP	€ 7,90

COD.	COPRISCARPE	1 CONF. DA 100 PZ.
UN3876	IN PLP	€ 16,00

COD.	GREMBIULE	1 CONF. DA 100 PZ.
UNDP74	IN PE	€ 9,80

Il kit per visitatore è composto da: camice, berretto, maschera in carta, copriscarpe. Misura unica.



**GREMBIULI T.N.T RIUTILIZZABILI**

Conf. da 25 pezzi cm 115x70, bianchi. PRATICI E ROBUSTI. MISURA UNICA

COD.	1 CONF. DA 25 PZ.	3 CONF. DA 25 PZ.	6 CONF. DA 25 PZ.
3874	€ 14,90	€ 13,41	€ 12,67



**Art. 3894 ELMETTO PLASTICA BIANCO** antinfurtuni CE

COD.	1 PEZZO
3894	€ 7,00

SETTORE 4: MATTATOI - HACCP - PULIZIA STRUMENTI - INDUMENTI DA LAVORO E PROTETTIVI



**INDUMENTI MADE IN ITALY IN STOFFA IN COTONE PER MACELLAI, SALUMIERI, CUOCHI, INDUSTRIE ALIMENTARI ECC.**

Per negozi di macelleria. In tessuto di buonissima qualità; apertura 4 bottoni con due tasche e taschino, con martingala posteriore. La nostra esperienza nel campo della macelleria ci ha permesso di realizzare anche in questo settore, dei modelli di taglio classico e dinamico per uomo e donna, con dei tessuti inguallabili e robusti. Per offrire alla nostra affezionata clientela un prodotto di qualità superiore come è tradizione della MORGAN. **Taglie disponibili: S - M - L - XL - XXL - colore bianco - specificare la taglia**



Art. 3850

COTONE 100%



65% POLIESTERE  
35% COTONE

Art. 3860

CAMICI UOMO BIANCHI MANICA LUNGA			
COD.	1 PEZZO	3 PEZZI	6 PEZZI
3850	€ 25,90	€ 23,00	€ 22,00

CAMICI UOMO BIANCHI ESTIVI MANICA CORTA			
COD.	1 PEZZO	3 PEZZI	6 PEZZI
3852	€ 21,00	€ 17,82	€ 16,83

CAMICI DONNA BIANCHI MANICA LUNGA			
COD.	1 PEZZO	3 PEZZI	6 PEZZI
3860	€ 24,00	€ 20,39	€ 19,26

CAMICI DONNA BIANCHI MANICA CORTA			
COD.	1 PEZZO	3 PEZZI	6 PEZZI
3861	€ 22,00	€ 18,81	€ 17,77



Art. 6823

Art. 6807

CAMICE COLLO NORMALE REVER CON BORDI ROSSI				
COD.	MANICA	1 PEZZO	3 PEZZI	6 PEZZI
6807	LUNGA	€ 25,00	€ 21,78	€ 20,57
6809	CORTA	€ 23,00	€ 19,80	€ 18,70

CASACCHE COLLO ALLA COREANA CON BORDI ROSSI				
COD.	MANICA	1 PEZZO	3 PEZZI	6 PEZZI
6817	LUNGA	€ 24,50	€ 20,70	€ 19,55
6823	CORTA	€ 24,50	€ 20,70	€ 19,55



Art. 3880



Art. 3888

Art. 3889

TUTA INTERA UOMO BIANCA			
COD.	1 PEZZO	3 PEZZI	6 PEZZI
3880	€ 33,00	€ 29,70	€ 28,05

GIACCA UOMO BIANCA			
COD.	1 PEZZO	3 PEZZI	6 PEZZI
3888	€ 26,38	€ 24,25	€ 22,31

PANTALONI UOMO BIANCHI			
COD.	1 PEZZO	3 PEZZI	6 PEZZI
3889	€ 21,12	€ 19,43	€ 17,87



Art. 6810

Art. 26807



Art. 3885/MAC

Art. 3898/MAC

CAMICE ROSSO CON CAPPuccio MANICA LUNGA			
COD.	1 PEZZO	3 PEZZI	6 PEZZI
6810	€ 29,80	€ 28,00	€ 26,00

GIACCA UOMO COLORE ROSSO CON RIGO BIANCO, CON SCRITTA MACELLERIA MANICA LUNGA			
COD.	1 PEZZO	3 PEZZI	6 PEZZI
26807	€ 33,00	€ 31,00	€ 29,00

CAPPELLO ROSSO CON LA SCRITTA BIANCA MACELLERIA			
COD.	1 PEZZO	3 PEZZI	6 PEZZI
3885/MAC	€ 6,90	€ 6,50	€ 6,00

MAGLIETTA ROSSA CON LA SCRITTA BIANCA MACELLERIA			
COD.	1 PEZZO	3 PEZZI	6 PEZZI
3898/MAC	€ 9,70	€ 8,90	€ 8,00



Art. 3851

Art. 3886

Art. 3883

Art. 3882

Art. 3884

Art. 3898

Art. 3885

GREMBIULE STOFFA			
COD.	1 PEZZO	6 PEZZI	12 PEZZI
3886	€ 4,40	€ 3,96	€ 3,74

CAPPELLO UOMO RIGO ROSSO			
COD.	1 PEZZO	6 PEZZI	12 PEZZI
3882	€ 3,30	€ 2,97	€ 2,81

CAPPELLO DONNA BIANCO			
COD.	1 PEZZO	6 PEZZI	12 PEZZI
3884	€ 4,90	€ 4,50	€ 3,95

CAPPELLO UOMO DONNA CON TESA BIANCO CON RETE BIANCA			
COD.	1 PEZZO	6 PEZZI	12 PEZZI
3885	€ 5,40	€ 5,00	€ 4,50

CAPPELLO UOMO DONNA CON TESA ROSSO BORDO CON RETE BIANCA			
COD.	1 PEZZO	6 PEZZI	12 PEZZI
3883	€ 4,40	€ 3,96	€ 3,74

CAPPELLO UOMO DONNA CON TESA ROSSO VIVO CON RETE BIANCA			
COD.	1 PEZZO	6 PEZZI	12 PEZZI
3851	€ 4,40	€ 3,96	€ 3,74

MAGLIETTA BIANCA DA LAVORO M - L - XL - XXL Art. 3898 tipo leggero			
COD.	1 PEZZO	6 PEZZI	12 PEZZI
3898	€ 6,00	€ 5,50	€ 5,00



GREMBIULI per macellai, sommelier e ristoratori chiusura al collo con bottone, 2 tasche, 1 taschino tessuto dakron alta qualità - taglia unica				
COD.	COLORE	1 PEZZO	3 PEZZI	6 PEZZI
3871	rosso vivo	€ 12,98	€ 11,68	€ 11,03
3881	bordeaux	€ 12,98	€ 11,68	€ 11,03
3879	nero	€ 12,98	€ 11,68	€ 11,03
3887	blu scuro	€ 12,98	€ 11,68	€ 11,03
3878	verde scuro	€ 12,98	€ 11,68	€ 11,03
3877	bianco	€ 12,98	€ 11,68	€ 11,03

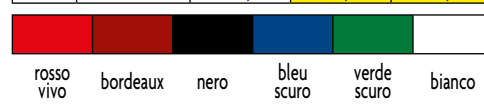

SETTORE 4: MATTATOI - HACCP - PULIZIA  
STRUMENTI - INDUMENTI DA LAVORO E PROTETTIVI

**PER TUTTI I CAPI DI ABITI PREGHIAMO LA CLIENTELA DI SPECIFICARE LA TAGLIA**

**SCONTI** **OLTRE** agli sconti per quantitativi **IN GIALLO** se hai raggiunto € 300,00 subito uno sconto del 5% su tutto - se hai raggiunto € 800,00 lo sconto sale al 10% + **SCONTO DEL 6,5%** PER PAGAMENTO BONIFICO BANCARIO ANTICIPATO



PER TUTTI QUESTI ARTICOLI FABBRICATI NELLA NOSTRA OFFICINA - ALTRE MISURE A RICHIESTA

**TAGLIERI IN PLASTICA ALIMENTARE** (polietilene) compresi di due battenti per banchi frigo dimensioni in cm. lunghezza per larghezza per spessore. Altre misure a richiesta.



ALTA DENSITA' VAL. 500.000 PRESSATO

BIANCO SPESSORE CM. 2		
CODICE	MISURA	1 PEZZO
4297	cm. 40x30xh2	€ 21,00
4298	cm. 50x35xh2	€ 30,00
4300	cm. 60x30xh2	€ 34,00
4310	cm. 60x35xh2	€ 38,00
4320	cm. 60x40xh2	€ 45,00
4350	cm. 70x40xh2	€ 50,00
4360	cm. 80x40xh2	€ 54,00
4380	cm. 100x40xh2	€ 70,00



ALTA DENSITA' VAL. 500.000 PRESSATO

BIANCO SPESSORE CM. 3		
CODICE	MISURA	1 PEZZO
4390	cm. 60x35xh3	€ 49,00
4392	cm. 60x40xh3	€ 64,00
4394	cm. 70x40xh3	€ 75,00
4396	cm. 80x40xh3	€ 85,00



ALTA DENSITA' VAL. 500.000 PRESSATO

ROSSO SCURO SPESSORE CM. 2		
CODICE	MISURA	1 PEZZO
4260	cm. 50x30xh2	€ 35,00
4262	cm. 50x40xh2	€ 45,00
4264	cm. 55x40xh2	€ 50,00



ALTA DENSITA' VAL. 500.000 PRESSATO

GIALLO SPESSORE CM. 2 (POLLAME)		
CODICE	MISURA	1 PEZZO
4302	cm. 50x30xh2	€ 35,00
4304	cm. 50x35xh2	€ 40,00
4306	cm. 60x35xh2	€ 45,00
4308	cm. 70x40xh2	€ 58,00



ALTA DENSITA' VAL. 500.000 PRESSATO

BLEU SPESSORE CM. 2 (PESCE)		
CODICE	MISURA	1 PEZZO
4361	cm. 50x30xh2	€ 35,00
4362	cm. 50x35xh2	€ 40,00
4363	cm. 60x35xh2	€ 45,00



ALTA DENSITA' VAL. 500.000 PRESSATO

VERDE SPESSORE CM. 2 (VERDURA)		
CODICE	MISURA	1 PEZZO
4368	cm. 40x30xh2	€ 30,00
4370	cm. 50x35xh2	€ 40,00
4372	cm. 60x35xh2	€ 45,00



ALTA DENSITA' VAL. 500.000 PRESSATO

ROSSO ACCESO SPESSORE CM.2 (CARNE)		
CODICE	MISURA	1 PEZZO
4381	cm. 50x30xh2	€ 35,00
4383	cm. 60x35xh2	€ 45,00
4385	cm. 60x40xh2	€ 50,00

**COPRI CEPPI IN POLIETILENE ALIMENTARE** per coprire ceppi in legno già esistenti, compresi di 4 angoli. Dimensioni in cm. Altre misure vedere colonna a destra.



ALTA DENSITA' VAL. 500.000 PRESSATO

BIANCO SPESSORE CM. 3		
CODICE	MISURA	1 PEZZO
4311	cm. 40x40xh3	€ 47,00
4312	cm. 50x50xh3	€ 68,00
4313	cm. 60x60xh3	€ 95,00



ALTA DENSITA' VAL. 500.000 PRESSATO

BIANCO SPESSORE CM. 5		
CODICE	MISURA	1 PEZZO
4321	cm. 40x40xh5	€ 80,00
4322	cm. 50x50xh5	€ 115,00
4323	cm. 60x60xh5	€ 165,00



ALTA DENSITA' VAL. 500.000 PRESSATO

BIANCO SPESSORE CM. 10		
CODICE	MISURA	1 PEZZO
4331	cm. 40x40xh10	€ 170,00
4332	cm. 50x50xh10	€ 250,00
4333	cm. 60x60xh10	€ 370,00



ALTA DENSITA' VAL. 500.000 PRESSATO

BLU SPESSORE CM. 2		
CODICE	MISURA	1 PEZZO
4351	cm. 40x40xh2	€ 45,00
4352	cm. 50x50xh2	€ 60,00
4353	cm. 60x60xh2	€ 80,00



ALTA DENSITA' VAL. 500.000 PRESSATO

ROSSO VIVO SPESSORE CM. 2		
CODICE	MISURA	1 PEZZO
4364	cm. 40x40xh2	€ 45,00
4366	cm. 50x50xh2	€ 60,00
4367	cm. 60x60xh2	€ 80,00



ALTA DENSITA' VAL. 500.000 PRESSATO

GIALLO SPESSORE CM. 2		
CODICE	MISURA	1 PEZZO
4376	cm. 40x40xh2	€ 45,00
4378	cm. 50x50xh2	€ 60,00
4379	cm. 60x60xh2	€ 80,00



**TAGLIERI IN PLASTICA POLIETILENE PER ALIMENTI,** con canale di raccolta del sangue, per fegati, ecc. spessore cm 2, colore rosso vivo.

ART.	PRODOTTO	PREZZO
4388	tagliere in plastica cm 60x35	€ 55,00



MISURE TAGLIATE A VOSTRA RICHIESTA

LASTRE POLIETILENE ALIMENTARE BIANCHE		
CODICE	DESCRIZIONE	1 MQ
4252	Spess. cm 1 al mq.	€ 95,00
4253	Spess. cm 1,5 al mq.	€ 173,00
4254	Spess. cm 2 al mq.	€ 201,00
4255	Spess. cm 2,5 al mq.	€ 252,00
4269	Spess. cm 3 al mq.	€ 288,00
4256	Spess. cm 5 al mq.	€ 504,00
4258	Spess. cm 10 al mq.	€ 1.176,00

OPTIONAL

Art. 4240 Serie 2 battenti per tagliere. € 5,69  
Art. 4242 Serie 4 angolari per copriceppi. € 11,38



MISURE TAGLIATE A VOSTRA RICHIESTA

LASTRE POLIETILENE ALIMENTARE COLORATE		
CODICE	DESCRIZIONE	1 MQ
4251	Giallo Spess. cm. 2 al mq.	€ 250,00
4249	Rosso vivo Spess. cm. 2 al mq.	€ 250,00
4257	Bleu Spess. cm. 2 al mq.	€ 250,00
4259	Verde Spess. cm. 2 al mq.	€ 250,00
4290	Rosso scuro Spess. cm. 2 al mq.	€ 250,00

OPTIONAL

Art. 4240 Serie 2 battenti per tagliere. € 5,69  
Art. 4242 Serie 4 angolari per copriceppi. € 11,38



**LASTRE POLIETILENE ALIMENTARE BIANCHE** per rivestimenti pareti fornite solo in lastre intere cm 200x100 minimo 3 lastre  
Art. 4247 Spess. cm 0,5 € 105,00 prezzo cadauna



**Art. 4400 SPIANATORE ELETTRICO A PIALLA,** ideale per tavoli tagliere e ceppi in plastica alimentare polietilene indicato anche per ceppi in legno € 185,00  
Per avere i Vs. tavoli, ceppi e tagliere sempre bianchi e puliti.



SPAZZOLA PER PULIRE CEPPI	
COD.	1 PEZZO
3624	€ 30,00

SETTORE 5: PRODUZIONE ATTREZZATURE MORGAN INOX PLAST



PER TUTTI QUESTI ARTICOLI FABBRICATI NELLA NOSTRA OFFICINA - ALTRE MISURE A RICHIESTA

Di facile montaggio e smontaggio per una maggiore igiene, SECONDO LE NORMATIVE VIGENTI, facilmente regolabile l'altezza del ripiano, costruiti interamente in acciaio inox e plastica per alimenti con eleganti e simpatiche finiture angolari in vari colori rosso, bleu e bianco.

MORGAN OFFICINA SPECIALIZZATA NELLA LAVORAZIONE DELL'ACCIAIO INOX



**Brevetto Morgan**  
INOX 18/10 SENZA SALDATURE

SUL PIANO BASSO ANGOLI STONDATI ANTINFORTUNIO

PER ORDINI DA € 300 SCONTO DEL 5%

PER ORDINI DA € 800 SCONTO DEL 10%

**MORGANLINE**

CON PIANO IN POLIETILENE ALIMENTARE ALTA QUALITÀ SPESSORE MM. 25



SUL PIANO BASSO ANGOLI STONDATI ANTINFORTUNIO

CON PIANO POLIETILENE MM. 20

ALTA DENSITÀ VAL. 500.000 PRESSATO

TAVOLINI DA LAVORO E PER APPoggio MACCHINE AFFETTATRICI, SEGAOSSA, MACCHINE VARIE ECC... Piano spessore mm. 20. Altezza totale cm. 85 regolabile.

TAVOLI DA LAVORO PESANTI COMPLETI, altezza cm. 85, con piedi antiscivolo. Altezza regolabile anche su pavimenti irregolari. Per salumifici, macellerie, laboratori di insaccati, ecc... con telaio in acciaio inox AISI 304 18/10 e piano di lavoro in plastica atossica alimentare (polietilene), spessore mm. 25, lunghezza x larghezza dimensioni in cm. Vite di regolazione in altezza inox.

COD.	MIS.CM.	PREZZO	SCONTATO
4191	cm 100x50	€ 690,00	€ 655,50
4193	cm 120x60	€ 795,00	€ 755,25
4195	cm 130x60	€ 970,00	€ 873,00
4201	cm 150x75	€ 1.150,00	€ 1.035,00
4211	cm 180x75	€ 1.280,00	€ 1.152,00
4213	cm 180x90	€ 1.450,00	€ 1.305,00
4221	cm 200x100	€ 1.770,00	€ 1.593,00
4223	cm 250x100	€ 1.980,00	€ 1.782,00
4225	cm 300x120	€ 2.380,00	€ 2.142,00

MOD. STRONGEST

ALTA DENSITÀ VAL. 500.000 PRESSATO

PER ORDINI DA € 300 SCONTO DEL 5%

PER ORDINI DA € 800 SCONTO DEL 10%

COD.	MIS.CM.	PREZZO	SCONTATO
4011	cm 50x50	€ 485,00	€ 460,75
4013	cm 60x40	€ 485,00	€ 460,75
4015	cm 80x50	€ 530,00	€ 503,50
4017	cm 90x45	€ 590,00	€ 560,50
4019	cm 100x50	€ 670,00	€ 636,50
4021	cm 120x60	€ 722,00	€ 685,90
4023	cm 120x70	€ 798,00	€ 758,10
4025	cm 125x80	€ 845,00	€ 780,50
4026	cm 130x65	€ 899,00	€ 809,10
4028	cm 140x70	€ 990,00	€ 891,00
4027	cm 150x75	€ 1.088,00	€ 979,20
4029	cm 160x80	€ 1.150,00	€ 1.035,00
4031	cm 180x75	€ 1.199,00	€ 1.079,10
4033	cm 200x100	€ 1.345,00	€ 1.210,50

ALTRE MISURE E ALTEZZE A RICHIESTA



SUL PIANO BASSO ANGOLI STONDATI ANTINFORTUNIO

TIPO PESANTE CON CEPPO SPESSORE CM. 10

CON RIPIANO SOTTO ANGOLI STONDATI

PER ORDINI DA € 300 SCONTO DEL 5%

PER ORDINI DA € 800 SCONTO DEL 10%

ALTA DENSITÀ VAL. 500.000 PRESSATO

CEPPO MORGAN INOX PLAST. CON TELAIO INOX E CEPPO IN PLASTICA ALIMENTARE POLIETILENE, spess. cm. 10 altezza totale cm. 90 con piedi regolabili antiscivolo.

COD.	MISURA	PREZZO	SCONTATO
4071	cm 40x40x10	€ 484,00	€ 459,80
4072	cm 50x50x10	€ 557,00	€ 529,15
4076	cm 60x50x10	€ 618,00	€ 587,10
4078	cm 60x60x10	€ 726,00	€ 689,70
4080	cm 75x50x10	€ 847,00	€ 762,30
4084	cm 100x50x10	€ 1.114,00	€ 1.002,60
4086	cm 100x60x10	€ 1.332,00	€ 1.198,80
4088	cm 120x60x10	€ 1.513,00	€ 1.361,70
4099	cm 130x65x10	€ 1.634,00	€ 1.470,60
4101	cm 140x70x10	€ 1.755,00	€ 1.579,50
4103	cm 150x75x10	€ 1.791,00	€ 1.611,90
4104	cm 160x80x10	€ 1.936,00	€ 1.742,40

ALTRE MISURE E ALTEZZE A RICHIESTA



SUL PIANO BASSO ANGOLI STONDATI ANTINFORTUNIO

TIPO NORMALE CON CEPPO SPESSORE CM. 5

PER ORDINI DA € 300 SCONTO DEL 5%

ALTA DENSITÀ VAL. 500.000 PRESSATO

CEPPO MORGAN INOX PLAST. CON TELAIO INOX E CEPPO IN PLASTICA ALIMENTARE POLIETILENE, spess. cm. 5 altezza totale cm. 90 con piedi regolabili antiscivolo.

COD.	MISURA	PREZZO	SCONTATO
4049	cm 30x30x5	€ 260,00	
4073	cm 40x40x5	€ 290,00	
4075	cm 50x40x5	€ 340,00	€ 323,00
4077	cm 50x50x5	€ 370,00	€ 351,50
4079	cm 60x40x5	€ 370,00	€ 351,50
4081	cm 70x45x5	€ 480,00	€ 456,00
4083	cm 80x50x5	€ 580,00	€ 551,00
4085	cm 90x50x5	€ 600,00	€ 570,00
4087	cm 100x60x5	€ 750,00	€ 712,50
4091	cm 120x60x5	€ 850,00	€ 765,00
4093	cm 130x65x5	€ 950,00	€ 855,00
4115	cm 75x50x5	€ 520,00	€ 494,00

ALTRE MISURE E ALTEZZE A RICHIESTA



TAVOLI DA LAVORO E PER APPoggio MACCHINE MODELLO STANDARD PIANO ALTO DI LAVORO IN POLIETILENE SPESSORE MM. 15 PIANO SOTTO PER APPoggio ATTREZZI. ALTEZZA TOTALE CM.85 PIEDINI REGOLABILI

COD.	MISURA CM.	PREZZO	SCONTATO
40051	cm. 35x35x85	€ 300,00	€ 285,00
40053	cm. 40x40x85	€ 310,00	€ 294,50
40055	cm. 35x50x85	€ 320,00	€ 304,00
40057	cm. 40x50x85	€ 320,00	€ 304,00
40059	cm. 45x45x85	€ 320,00	€ 304,00
40061	cm. 50x50x85	€ 330,00	€ 313,50
40063	cm. 40x60x85	€ 330,00	€ 313,50
40065	cm. 40x70x85	€ 330,00	€ 313,50
40067	cm. 50x60x85	€ 340,00	€ 323,00
40069	cm. 40x75x85	€ 350,00	€ 332,50

ALTRE MISURE A RICHIESTA

OPTIONAL: APPLICAZIONE RUOTE CON SUPPORTI INOX PER TAVOLI E CEPPI PER INDUSTRIE ALIMENTARI



COD.	MISURA	PREZZO CAD.
5127	diametro 80 cm	€ 22,50
5128	diametro 80 cm con freno	€ 30,00
5129	diametro 100 cm	€ 30,00
5130	diametro 100 cm con freno	€ 37,50
5124	diametro 150 cm	€ 37,50
5126	diametro 150 cm con freno	€ 45,00



TUTTI INOX ALTEZZA CM 85

CEPPO PER TAGLIO PRODOTTI ALIMENTARI IN PICCOLE LAVORAZIONI, MODELLO EASY ALTEZZA TOTALE CM. 90

COD.	MISURA	PREZZO
44411	cm. 30x30x3	€ 130,00
44413	cm. 35x35x3	€ 140,00
44415	cm. 40x40x3	€ 155,00
44417	cm. 30x50x3	€ 180,00
44419	cm. 45x45x3	€ 180,00
44421	cm. 40x50x3	€ 180,00
44423	cm. 50x50x3	€ 190,00
44425	cm. 40x60x3	€ 190,00

**SCONTI**

OLTRE agli sconti per quantitativi IN GIALLO se hai raggiunto € 300,00 subito uno sconto del 5% su tutto - se hai raggiunto € 800,00 lo sconto sale al 10% + SCONTO DEL 6.5% PER PAGAMENTO BONIFICO BANCARIO ANTICIPATO

SETTORE 3: PRODUZIONE ATTREZZATURE MORGAN INOX PLAST



PER TUTTI QUESTI ARTICOLI FABBRICATI NELLA NOSTRA OFFICINA - ALTRE MISURE A RICHIESTA



**MORGANLINE**  
**CEPPI IN LEGNO  
CON TELAIO  
INOX PLAST.**

Il ceppo in legno è costruito con elementi di acacia ad incastro con tiranti interni in acciaio. ATTENZIONE il ceppo in legno è vietato nella lavorazione industriale. È consentito l'uso per privati ed esercizi commerciali, per lavorazioni leggere e dopo disinfezione con alcol. Altezza totale cm. 90 (altre altezze a richiesta senza aumento di prezzo). Dimensioni in cm.

SPESORE CM 20	SENZA SGABELLO	PREZZO SCONTATO	CON SGABELLO	PREZZO SCONTATO
<b>ART. 4000</b>	€	€	€	€
40x30 cm	275,40	300,10	486,00	461,70
40x40 cm	315,90	411,25	531,00	504,45
50x50 cm	432,90	513,00	648,00	615,60
60x50 cm	540,00	598,50	725,00	688,75
60x60 cm	630,00	1.077,30	809,00	728,10
120x60 cm	1.197,00		1.346,00	1.211,40

SPESORE CM 30	SENZA SGABELLO	PREZZO SCONTATO	CON SGABELLO	PREZZO SCONTATO
<b>ART. 4001</b>	€	€	€	€
40x40 cm	471,00	447,45	651,00	618,45
50x40 cm	533,00	506,35	713,00	677,35
50x50 cm	651,00	618,45	841,00	756,90
60x50 cm	737,00	700,15	927,00	834,30
60x60 cm	801,00	720,90	1.006,00	905,40
70x70 cm	1.028,00	925,20	1.244,00	1.119,60
80x60 cm	1.028,00	925,20	1.244,00	1.119,60
90x90 cm	1.412,00	1.270,80	1.655,00	1.489,50



**TAGLIERI IN LEGNO CON TIRANTI IN ACCIAIO  
INOX E LEGNO STAGIONATO AL NATURALE**

COD.	MISURA	PREZZO	SCONTATO
4102	cm 40x30x3,5	€ 157,00	
4100	cm 60x30x6	€ 186,00	
4111	cm 60x35x6	€ 199,00	
4130	cm 60x40x6	€ 233,00	
4150	cm 80x40x10	€ 345,00	€ 327,75
4152	cm 100x40x10	€ 396,00	€ 376,20

ALTRE MISURE E ALTEZZE A RICHIESTA



**MORGANLINE**

5166 - 5169 PORTATA SENZA  
5171 - 5172 LIMITE DI PESO  
CON ANGOLI  
STONDATI  
ANTINFORTUNIO

PORTATA  
KG 700

INOX



PORTATA  
KG 120

INOX

CON ANGOLI  
STONDATI  
ANTINFORTUNIO

**PIANALE INOX A RUOTE A RUOTE IN PLASTICA  
SENZA RIPIANO**  
Altezza cm 20

COD.	MISURA	1 PEZZO	2 PEZZI	4 PEZZI
5179	cm. 50x35	€ 84,00	€ 79,00	€ 75,00
5180	cm. 60x40	€ 104,00	€ 97,00	€ 92,00
5182	cm. 80x50	€ 130,00	€ 120,00	€ 110,00

**PIANALE INOX SENZA RUOTE PER CELLE FRIGO**  
Altezza cm 20

COD.	MISURA	1 PEZZO	2 PEZZI	4 PEZZI
5166	cm. 50x35	€ 69,00	€ 65,00	€ 60,00
5169	cm. 60x40	€ 85,00	€ 80,00	€ 55,00
5171	cm. 80x50	€ 110,00	€ 105,00	€ 100,00
5172	cm. 100x50	€ 158,00	€ 150,00	€ 145,00

**PIANALE INOX SENZA RUOTE CON RIPIANO**  
Altezza cm 20

COD.	MISURA	1 PEZZO	2 PEZZI	4 PEZZI
5173	cm. 50x35	€ 81,00	€ 75,00	€ 70,00
5174	cm. 60x40	€ 107,00	€ 100,00	€ 95,00
5176	cm. 80x50	€ 158,00	€ 150,00	€ 145,00
5178	cm. 100x50	€ 198,00	€ 190,00	€ 185,00



INOX

PORTATA  
KG 350

CON ANGOLI  
STONDATI  
ANTINFORTUNIO

5189 - 5190  
5191 - 5192

**PIANALE INOX CON RUOTE ROSSE SUPPORTO  
INOX E RIPIANO**  
Altezza cm 20

COD.	MISURA	1 PEZZO	2 PEZZI	4 PEZZI
5189	cm. 50x35	€ 158,00	€ 150,00	€ 145,00
5190	cm. 60x40	€ 178,00	€ 170,00	€ 163,00
5191	cm. 80x50	€ 220,00	€ 209,00	€ 199,00
5192	cm. 100x50	€ 248,00	€ 238,00	€ 228,00



INOX

PORTATA  
KG 120

MOD. G.D.O.

**PEDANE INOX CON PIANO MANDORLATO INOX**  
Antiscivolo modello G.D.O. coop per accedere facilmente ai banchi frigo di supermercati e negozi - altezza cm. 20 regolabile fino a cm. 28

COD.	MISURA	1 PEZZO	4 PEZZI
T585	cm. 40x60xh20	€ 290,00	€ 270,00
T586	cm. 40x80xh20	€ 310,00	€ 290,00
T584	cm. 40x30xh20	€ 220,00	€ 200,00



PORTATA  
KG 450

CON ANGOLI  
STONDATI  
ANTINFORTUNIO

PIANALE  
INOX  
CON RUOTE  
INOX

**PIANALE INOX CON ALZATE LATERALI E RUOTE  
ROSSE CON SUPPORTO INOX**

COD.	MISURA	1 PEZZO	2 PEZZI	4 PEZZI
5161	cm. 52x37	€ 195,00	€ 180,00	€ 160,00
5163	cm. 62x42	€ 235,00	€ 199,00	€ 190,00

Per cassette in plastica 60x40 vedere pag. 29



PORTATA  
KG 450

CON ANGOLI  
STONDATI  
ANTINFORTUNIO

INOX

**PIANALE INOX CON ALZATE LATERALI E RUOTE  
NERE CON SUPPORTO ZINCATO**

COD.	MISURA	1 PEZZO	2 PEZZI	4 PEZZI
5168	cm. 62x42	€ 109,00	€ 99,00	€ 93,00
5185	cm. 102x52	€ 190,00	€ 178,00	€ 165,00

Per cassette in plastica 60x40 vedere pag. 29

**Brevetto Morgan**  
INOX 18/10  
SENZA SALDATURE

PER QUALSIASI ESIGENZA DI MISURE  
O ALTRO SIAMO FABBRICANTI  
DI QUESTI ARTICOLI INOX.  
INTERPELLATECI

**PER TUTTE LE PIANALE ALTRE MISURE A RICHIESTA**

**ATTENZIONE AGLI SCONTI PER ORDINI**

**-5%**  
PER ORDINI  
DI ALMENO  
€ 300

**-10%**  
PER ORDINI  
DI ALMENO  
€ 800

SE DESIDERATE UN ULTERIORE SCONTO  
DEL 6,5% PER PAGAMENTO BONIFICO  
BANCARIO ANTICIPATO PROVVEDEREMO  
AD INVIARVI FATTURA PROFORMA DOVE  
TROVERETE TUTTE LE INDICAZIONI DI  
PAGAMENTO

**PIANETTA IN PLASTICA NYLON  
CON FORO CENTRALE  
COMPLETA DI RUOTE GIREVOLI IN NYLON CON  
SUPPORTO ZINCATO DA MM 600X400**



PORTATA  
KG 150

COD.	DESCRIZIONE	PREZZO
22175/A	Pianetta 600x400	€ 52,40

**PIANETTA IN FILO INOX 18/8,  
COMPLETA DI RUOTE GIREVOLI IN NYLON  
CON SUPPORTO INOX 18/8, DA MM 600X400.**

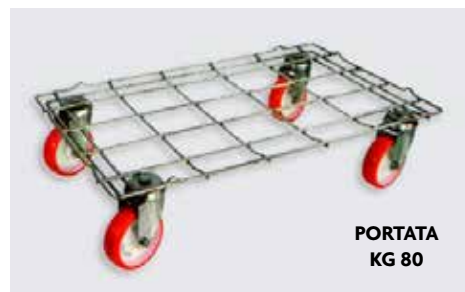

PORTATA  
KG 80

COD.	DESCRIZIONE	PREZZO
22174	Pianetta 600x400	€ 134,14

SETTORE 3:  
PRODUZIONE ATTREZZATURE MORGAN INOX PLAST



PER TUTTI QUESTI ARTICOLI FABBRICATI NELLA NOSTRA OFFICINA - ALTRE MISURE A RICHIESTA

Di facile montaggio e smontaggio per una maggiore igiene, facilmente regolabile l'altezza dei ripiani, costruiti interamente in acciaio inox e plastica per alimenti.

**SCAFFALATURE CON STRUTTURE PORTANTI IN ACCIAIO INOX E RIPIANI IN ACCIAIO INOX E PLASTICA PER ALIMENTI REGOLABILI IN ALTEZZA.**

Per salumifici, macellerie, mense, ristoranti, industrie alimentari in genere, ideali per celle frigorifere, per salagione prosciutti, per stoccaggio prodotti alimentari ecc. Complete di 4 ripiani, per ogni ripiano in più è prevista una maggiorazione del 20%, per ogni ripiano in meno è prevista una diminuzione del 20%. Altezza standard dei montanti cm. 200, può essere variata in più o in meno fino a cm. 250 di altezza senza aumento di prezzo.

MORGAN OFFICINA SPECIALIZZATA NELLA LAVORAZIONE DELL'ACCIAIO INOX



COD.	MISURA	PREZZO	SCONTATO
4448	cm. 30x30	€ 542,00	€ 514,90
4450	cm. 40x40	€ 567,00	€ 538,65
4451	cm. 35x50	€ 579,00	€ 550,00
4452	cm. 50x40	€ 628,00	€ 596,60
4454	cm. 50x50	€ 690,00	€ 655,50
4456	cm. 60x40	€ 690,00	€ 655,50
4458	cm. 70x45	€ 788,00	€ 748,60
4460	cm. 80x40	€ 813,00	€ 731,70
4462	cm. 90x45	€ 838,00	€ 754,20
4464	cm. 100x50	€ 862,00	€ 775,80
4466	cm. 120x50	€ 924,00	€ 813,60
4468	cm. 120x60	€ 998,00	€ 898,20
4470	cm. 130x65	€ 1.047,00	€ 942,30
4472	cm. 140x60	€ 1.092,00	€ 982,80
4474	cm. 140x70	€ 1.170,00	€ 1.053,00
4476	cm. 150x60	€ 1.294,00	€ 1.164,60
4478	cm. 150x70	€ 1.294,00	€ 1.164,60
4480	cm. 150x75	€ 1.343,00	€ 1.208,70
4482	cm. 160x65	€ 1.392,00	€ 1.252,80
4483	cm. 170x60	€ 1.392,00	€ 1.252,80
4484	cm. 180x70	€ 1.490,00	€ 1.341,00
4486	cm. 180x75	€ 1.503,00	€ 1.352,70
4488	cm. 180x90	€ 1.528,00	€ 1.375,20
4489	cm. 200x60	€ 1.601,00	€ 1.440,90
4490	cm. 200x70	€ 1.638,00	€ 1.474,20
4491	cm. 200x80	€ 1.675,00	€ 1.507,50
4492	cm. 200x90	€ 1.725,00	€ 1.552,50
4493	cm. 200x100	€ 1.848,00	€ 1.663,20
4494	cm. 220x80	€ 1.848,00	€ 1.663,20
4495	cm. 220x100	€ 1.954,00	€ 1.758,60
4496	cm. 250x100	€ 2.106,00	€ 1.895,40



PER ORDINI DA € 300 SCONTO DEL 5%

PER ORDINI DA € 800 SCONTO DEL 10%

CON ANGOLI STONDATI ANTINFORTUNIO

**SCAFFALATURE INOX AISI 304 AUTO PORTANTI CON 5-6-7 RIPIANI PER STAGIONATURA FORMAGGI, CON PIEDINI REGOLABILI CON VITE INOX - PREZZI DA SCONTARE -**

COD.	CARATTERISTICHE	PREZZO	SCONT.
130655F	Scaffalatura inox misure esterne cm 130x65, altezza totale cm 147, con 5 ripiani inox grigliati da cm 130x53	€ 1.000,00	€ 900,00
130656F	Scaffalatura inox misure esterne cm 130x65, altezza totale cm 181, con 6 ripiani inox grigliati da cm 130x53	€ 1.100,00	€ 990,00
130657F	Scaffalatura inox misure esterne cm 130x65, altezza totale cm 215, con 7 ripiani inox grigliati da cm 130x53	€ 1.210,00	€ 1.090,00
65655F	Scaffalatura inox misure esterne cm 65x65, altezza totale cm 147, con 5 ripiani inox grigliati da cm 65x53	€ 671,00	€ 637,45
65656F	Scaffalatura inox misure esterne cm 65x65, altezza totale cm 181, con 6 ripiani inox grigliati da cm 65x53	€ 770,00	€ 731,50
65657F	Scaffalatura inox misure esterne cm 65x65, altezza totale cm 215, con 7 ripiani inox grigliati da cm 65x53	€ 869,00	€ 782,10

ALTRE MISURE A RICHIESTA DEL CLIENTE SENZA AUMENTO DI PREZZO

**SCAFFALATURE CON RUOTE INOX AISI 304 ALTEZZA CM. 170**



Scaffalature inox e plastica alimentare con ruote in superlan e supporti in acciaio inox per trasporti e stoccaggio di prodotti alimentari per trasporto di vassoi di carni ecc. dai banchi di vendita alle celle frigo per prosciutti in salature, salumifici, mense, ecc. Prezzo per scaffalature a 4 ripiani, per scaffalature portavassoi a 5-6-7 ripiani, maggiorazione del 18% per ogni ripiano in più oltre 4 ripiani. Ruote con supporti inox.

ALTRE MISURE A RICHIESTA



MORGAN DA 40 ANNI LA NOSTRA ESPERIENZA AL VOSTRO SERVIZIO

INOX AISI 304

CON ANGOLI STONDATI ANTINFORTUNIO

COD.	MISURA	PREZZO	SCONTATO
4030	cm. 50x40	€ 704,00	€ 668,80
4032	cm. 60x50	€ 825,00	€ 742,50
4034	cm. 80x40	€ 891,00	€ 801,90
4036	cm. 100x50	€ 968,00	€ 871,20
4038	cm. 120x40	€ 990,00	€ 891,00
4040	cm. 130x65	€ 1.199,00	€ 1.079,10
4041	cm. 150x45	€ 1.199,00	€ 1.079,10
4042	cm. 140x70	€ 1.364,00	€ 1.227,60
4043	cm. 170x70	€ 1.452,00	€ 1.306,80
4044	cm. 160x80	€ 1.518,00	€ 1.366,20
4045	cm. 180x90	€ 1.606,00	€ 1.445,40
4046	cm. 200x100	€ 1.749,00	€ 1.574,10

**TAVOLI INOX CON RIPIANO LEGNO RIVESTITO IN INOX**

COD.	MISURA	PREZZI E MISURE A RICHIESTA
6TRA60	60X60	
6TRA70	70X60	
6TRA80	80X60	
6TRA90	90X60	
6TRA100	100X60	
6TRA110	110X60	
6TRA120	120X60	

**PER RISTORANTI NON INDICATI PER LAVORAZIONI CARNI**



TUTTI INOX ALTEZZA CM 85

SETTORE 5: PRODUZIONE ATTREZZATURE MORGAN INOX PLAST

**SCONTI**

OLTRE agli sconti per quantitativi **IN GIALLO** se hai raggiunto € 300,00 subito uno sconto del 5% su tutto - se hai raggiunto € 800,00 lo sconto sale al 10% + SCONTO DEL 6,5% PER PAGAMENTO BONIFICO BANCARIO ANTICIPATO



PER TUTTI QUESTI ARTICOLI FABBRICATI NELLA NOSTRA OFFICINA - ALTRE MISURE A RICHIESTA  
FABBRICATI DALLA MORGAN

Di facile montaggio e smontaggio per una maggiore igiene, barre sfilabili e ripiani regolabili in altezza, costruiti interamente in acciaio inox e plastica per alimenti con ruote diam. mm. 150 e supporto inox girevole. Catalogo di prodotti professionali dove non è previsto il reso della merce

**Brevetto Morgan**  
INOX 18/10  
SENZA SALDATURE

PRODOTTI MADE IN ITALY



PER ORDINI DA € 800 SCONTO DEL 10%

CON ANGOLI STONDATI ANTINFORTUNIO

PER ORDINI DA € 300 SCONTO DEL 5%

INOX AISI 304

**CARRELLI PER ESPOSIZIONE E STAGIONATURA PROSCIUTTI A DOPPIA SPALLIERA CON BARRE SFILABILI**  
Ruote con supporti inox

Art. 3240 cm. 140x75xH220  
capienza 76 prosciutti  
Art. 3241 cm. 140x75xH180  
capienza 60 prosciutti  
Art. 3243 cm. 110x65xH180  
capienza 44 prosciutti

COD.	PREZZO	SCONTATO
3240	€ 1.250,00	€ 1.125,00
3241	€ 1.050,00	€ 945,00
3243	€ 950,00	€ 855,00



CON ANGOLI STONDATI ANTINFORTUNIO

PER ORDINI DA € 300 SCONTO DEL 5%

INOX AISI 304

**CARRELLI PER ESPOSIZIONE E STAGIONATURA SALAMI CON BARRE SFILABILI A DUE RIPIANI**  
Ruote con supporti inox

Art. 3260 cm. 65x50xH200  
Art. 3261 cm. 75x65xH200  
Art. 3263 cm. 110x75xH200

COD.	PREZZO	SCONTATO
3260	€ 830,00	€ 747,00
3261	€ 930,00	€ 837,00
3263	€ 1.160,00	€ 1.044,00

MORGANLINE



PER ORDINI DA € 800 SCONTO DEL 10%

CON ANGOLI STONDATI ANTINFORTUNIO

INOX AISI 304

**CARRELLI PER ESPOSIZIONE E STAGIONATURA SALSICCE A 4 RIPIANI**  
Ruote con supporti inox

Art. 3268 cm. 65x50xH200  
Art. 3269 cm. 75x65xH200  
Art. 3270 cm. 110x75xH200

COD.	PREZZO	SCONTATO
3268	€ 1.080,00	€ 972,00
3269	€ 1.222,00	€ 1.099,80
3270	€ 1.330,00	€ 1.197,00



PER ORDINI DA € 800 SCONTO DEL 10%

CON ANGOLI STONDATI ANTINFORTUNIO

INOX AISI 304

**CARRELLI PER ESPOSIZIONE E STAGIONATURA SALUMI VARI, PROSCIUTTI, SALAMI, SALSICCE, ECC.**  
Ruote con supporti inox

Art. 3223 cm. 65x50xH200  
Art. 3224 cm. 75x65xH200  
Art. 3225 cm. 110x75xH200

COD.	PREZZO	SCONTATO
3223	€ 1.070,00	€ 963,00
3224	€ 1.130,00	€ 1.017,00
3225	€ 1.320,00	€ 1.188,00

SETTORE 5:  
PRODUZIONE ATTREZZATURE MORGAN INOX PLAST



PER ORDINI DA € 800 SCONTO DEL 10%

PER ORDINI DA € 300 SCONTO DEL 5%

CON ANGOLI STONDATI ANTINFORTUNIO

INOX AISI 304

**CARRELLI TRASPORTO CARNE**  
Ruote con supporti inox

Art. 5140 cm. 75x70xH200  
Art. 5142 cm. 110x85xH200  
Art. 5144 cm. 110x95xH200

COD.	PREZZO	SCONTATO
5140	€ 850,00	€ 765,00
5142	€ 1.070,00	€ 963,00
5144	€ 1.260,00	€ 1.134,00



INOX AISI 304

CON ANGOLI STONDATI ANTINFORTUNIO

PER ORDINI DA € 300 SCONTO DEL 5%

PER ORDINI DA € 300 SCONTO DEL 5%

**CARRELLO PORTAVASSOI A 12 VANI MOD. SUPERMARKET PER CONTENITORI 60X40, SENZA CONTENITORI**  
Ruote con supporti inox

Art. 5150 normale A12 vani senza contenitori cm. 55x70xH165 € 690,00  
**SCONTO 5% € 655,50**

I contenitori inox Artt. 3360 - 3390 sono pubblicati a pag. 51



CON ANGOLI STONDATI ANTINFORTUNIO

PER ORDINI DA € 300 SCONTO DEL 5%

INOX AISI 304

**Art. 5156 CARRELLO PORTACESTE**  
cm. 56x72xH165 vari usi, per ceste cm. 60x40x7 a 12 vani, senza ceste € 690,00  
**SCONTO 5% € 655,50**  
Ruote con supporti inox

Ceste per carrello cm. 60x40x7 Artt. 4861 - 4863 pubblicate a pag. 28



LA MORGAN DA OLTRE 40 ANNI AL VOSTRO SERVIZIO

CON ANGOLI STONDATI ANTINFORTUNIO

INOX AISI 304

**CARRELLINI MORGAN INOX PLAST. TRASPORTI VARI**

COD.	MISURA	1 PEZZO	SCONTATO
5100	cm. 25x40xH100	€ 205,00	
5101	cm. 30x50xH100	€ 245,00	
5102	cm. 40x80xH100	€ 370,00	€ 351,50
5105	cm. 40x70xH100	€ 350,00	€ 332,50
5103	cm. 35x60xH100	€ 295,00	
5104	cm. 45x90xH100	€ 470,00	€ 446,50
5106	cm. 50x100xH100	€ 500,00	€ 475,00
5108	cm. 60x110xH100	€ 540,00	€ 513,00
5110	cm. 60x120xH100	€ 570,00	€ 541,50

Ruote con supporti inox  
ALTRE MISURE A RICHIESTA

MORGAN OFFICINA SPECIALIZZATA NELLA LAVORAZIONE DELL'ACCIAIO INOX

PREZZI CHIARI - DIRETTAMENTE DALLA MORGAN SENZA INTERMEDIARI

TUTTI I PREZZI ESCLUSI DI IVA

acquista anche online - [www.morganline.it](http://www.morganline.it)



**FABBRICATI DALLA MORGAN - PRODOTTI MADE IN ITALY**

Costruiti interamente dalla Morgan - Prodotti made in Italy - Di facile montaggio e smontaggio per una maggiore igiene, secondo le norme vigenti, barre sfilabili e ripiani regolabili in altezza, costruiti interamente in acciaio inox AISI 304 18/10 (spessore lamiera 9 decimi, spessore tubolare 12 decimi) e plastica per alimenti con ruote e supporto inox girevole.



**RUOTE CON SUPPORTI INOX**



CON ANGOLI STONDATI ANTINFORTUNIO

INOX AISI 304



CON ANGOLI STONDATI ANTINFORTUNIO

INOX AISI 304

PER ORDINI DA € 300 SCONTO DEL 5%

**CARRELLI PORTATUTTO A 3 RIPIANI** inox AISI 304

COD.	MISURA	PREZZO	SCONTATO
5260	cm. 80x40xH130	€ 583,00	€ 553,85
5262	cm. 90x45xH130	€ 627,00	€ 595,65
5264	cm. 100x50xH130	€ 682,00	€ 647,90
5266	cm. 120x50xH130	€ 759,00	€ 721,05
5268	cm. 130x60xH130	€ 825,00	€ 742,50
5269	cm. 140x60xH130	€ 891,00	€ 801,90

**CARRELLINI INOX PLAST** AISI 304 a 2 ripiani per uso vari - ruote con supporti inox angoli colore rossi

COD.	MISURA	PREZZO	SCONTATO
5230	cm. 80x40xH105	€ 484,00	€ 459,80
5232	cm. 90x45xH105	€ 539,00	€ 512,05
5234	cm. 100x50xH105	€ 540,00	€ 513,00
5236	cm. 110x55xH105	€ 570,00	€ 541,50
5237	cm. 120x60xH105	€ 620,00	€ 589,00

Altre misure a richiesta

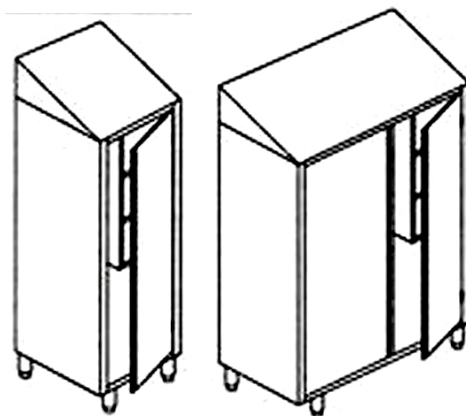

**ARMADI SPOGLIATOIO INOX MODELLO STANDARD, CON TETTO INCLINATO**

COD.	CARATTERISTICHE	PREZZO	SCONTATO 5%
4AS20B45	CM 45X45XH205, PESO: KG 75, VOLUME: METRI CUBI 0,85, POSTI: 1		PREZZO A RICHIESTA
4AS20B90	CM 90X45XH205, PESO: KG 90, VOLUME: METRI CUBI 1,40, POSTI: 2		PREZZO A RICHIESTA

**PREZZI GIÀ SCONTATI A PREZZI MINIMI**



**SCAFFALATURE IN ACCIAIO INOX PER STOCCAGGIO ALIMENTI E PER CELLE FRIGO CON PIANI IN POLIETILENE PER ALIMENTI, MODELLO FACILE A QUATTRO RIPIANI**

COD.	MISURA	PREZZO	SCONTATO
F4100	cm. 30x30xh170	€ 393,80	€ 374,11
F4101	cm. 35x35xh170	€ 401,50	€ 381,42
F4102	cm. 40x40xh170	€ 407,00	€ 386,65
F4103	cm. 50x30xh170	€ 407,00	€ 386,65
F4104	cm. 60x30xh170	€ 412,50	€ 391,87
F4106	cm. 50x50xh170	€ 418,00	€ 397,10
F4108	cm. 50x50xh170	€ 418,00	€ 397,10
F4110	cm. 60x40xh170	€ 418,00	€ 397,10
F4112	cm. 70x40xh170	€ 423,50	€ 402,32
F4114	cm. 60x35xh170	€ 415,80	€ 395,00
F4116	cm. 80x35xh170	€ 429,00	€ 407,55
F4118	cm. 90x35xh170	€ 434,50	€ 412,77
F4120	cm. 80x40xh170	€ 432,30	€ 402,13
F4122	cm. 90x40xh170	€ 440,00	€ 418,00
F4124	cm. 100x40xh170	€ 462,00	€ 439,90
F4126	cm. 110x40xh170	€ 473,00	€ 449,35
F4128	cm. 120x40xh170	€ 495,00	€ 470,25
F4130	cm. 120x50xh170	€ 528,00	€ 501,60

**ARMADI PULIZIA INOX MODELLO STANDARD, CON TETTO INCLINATO**

COD.	CARATTERISTICHE	PREZZO	SCONTATO
5AU20B60	CM 60X50XH205, PESO: KG 80, VOLUME: METRI CUBI 0,90		PREZZO A RICHIESTA
5AU20B100	CM 100X50XH205, PESO: KG 94, VOLUME: METRI CUBI 1,45		PREZZO A RICHIESTA

IN CASO ECCEZIONALE DI VARIAZIONI DI PREZZI IMPREVISTI, I NUOVI PREZZI VERRANNO AGGIORNATI SUL SITO: WWW.MORGANLINE.IT E IN CASO DI ORDINI GIÀ FATTI, PRIMA DI SPEDIRE, VERRÀ AVVERTITO IL CLIENTE, CHE POTRÀ RINUNCIARE O CONFERMARE L'ORDINE CON I NUOVI PREZZI

PER RICAMBI DI MACCHINE E ATTREZZATURE VEDI PAG. 54-55 O CHIEDI CON UNA MAIL A: [INFO@MORGANLINE.IT](mailto:INFO@MORGANLINE.IT)

**LA NOSTRA OFFICINA SPECIALIZZATA NELLA LAVORAZIONE DI ACCIAIO INOX PER SALUMIFICI, MACELLERIE, CASEIFICI, INDUSTRIA ALIMENTARE È DISPONIBILE A REALIZZARVI DIETRO VOSTRA RICHIESTA PRODOTTI INOX E PARTICOLARI SU MISURA**

**ATTENZIONE AGLI SCONTI PER ORDINI**

**-5%** PER ORDINI DI ALMENO € 300  
**-10%** PER ORDINI DI ALMENO € 800



**PARASPIGOLI, ANGOLIERE, INOX AISI 304** verticali per ambienti da piastrellare o già piastrellati in barre da mt. 2  
Art. 3230 per già piastrellati € 16,50 al mt. lineare  
Art. 3231 da piastrellare € 16,50 al mt. lineare



**BATTISCOPA STONDATO ORIZZONTALE INOX AISI 304** per ambienti da piastrellare o già piastrellati in barre da mt. 2  
Art. 3232 per già piastrellati € 17,50 al mt. lineare  
Art. 3233 da piastrellare € 17,50 al mt. lineare

**SE DESIDERATE UN ULTERIORE SCONTO DEL 6,5% PER PAGAMENTO BONIFICO BANCARIO ANTICIPATO PROVVEDEREMO AD INVIARVI FATTURA PROFORMA DOVE TROVERETE TUTTE LE INDICAZIONI DI PAGAMENTO**

**SCONTI**

OLTRE agli sconti per quantitativi **IN GIALLO** se hai raggiunto € 300,00 subito uno sconto del 5% su tutto - se hai raggiunto € 800,00 lo sconto sale al 10% + SCONTO DEL 6,5% PER PAGAMENTO BONIFICO BANCARIO ANTICIPATO

**SETTORE 5: PRODUZIONE ATTREZZATURE MORGAN INOX PLAST**



**CARNI E SALUMI FINITI**



COD.	NOME PRODOTTO	1 CONF.	4 CONF.	8 CONF.
12396	n. 1 filzetta 4 pezzi	€ 7,56	€ 6,80	€ 6,48
12378	n. 3 mezz salami cm. 13	€ 9,47	€ 8,52	€ 8,05
12368	n. 2 salami cm. 45 chiari	€ 11,21	€ 10,10	€ 9,53
12369	n. 2 salami cm. 45 viola	€ 11,21	€ 10,10	€ 9,53
12372	n. 2 salami cm. 25 chiari	€ 6,93	€ 6,24	€ 5,89
12373	n. 2 salami cm. 25 viola	€ 6,93	€ 6,24	€ 5,89
12356	n. 1 salame felino cm. 49	€ 6,21	€ 5,59	€ 5,28
12385	n. 2 salami bianchi cm. 40	€ 17,57	€ 15,81	€ 14,93
12386	n. 2 salami viola cm. 40	€ 17,57	€ 15,81	€ 14,93
12376	n. 2 salami bianchi cm. 18	€ 5,38	€ 4,84	€ 4,57
12377	n. 2 salami viola cm. 18	€ 5,63	€ 5,07	€ 4,80
12354	n. 1 mortadella cm. 20x30	€ 16,34	€ 14,70	€ 13,89
12384	n. 2 salsicce anello viola	€ 7,97	€ 7,18	€ 6,77
12383	n. 2 salsicce anello bianche	€ 7,97	€ 7,18	€ 6,77
12357	n. 1 salame cm. 65	€ 24,48	€ 22,03	€ 20,81
12364	n. 1 prosciutto di Parma	€ 37,70	€ 33,93	€ 32,00
12350	n. 1 prosciutto dissosato	€ 21,31	€ 19,81	€ 18,11
12347	n. 1 prosciutto S. Daniele	€ 58,00	€ 52,00	€ 49,00
12398	n. 6 wurstel cm. 16	€ 6,64	€ 5,98	€ 5,64
09297	n. 1 bistecca di vitello	€ 5,96	€ 5,36	€ 5,07
09298	n. 2 bistecche di maiale	€ 3,94	€ 3,55	€ 3,35
09307	n. 6 hamburger assortiti	€ 8,37	€ 7,53	€ 7,11
09303	n. 1 arrosto di vitello	€ 8,12	€ 7,30	€ 6,90
09301	n. 1 pollo arrosto	€ 8,12	€ 7,20	€ 6,90
09308	n. 1 tacchino	€ 41,80	€ 37,44	€ 35,36
12387	n. 10 wurstel	€ 3,67	€ 3,16	€ 3,12
12355	n. 1 zampone	€ 13,50	€ 12,35	€ 11,48
09303	n. 1 roastbeef cm. 13x10	€ 8,12	€ 7,31	€ 6,90
09305	n. 2 fette di roastbeef cm. 13x10	€ 7,43	€ 6,69	€ 6,31
12358	n. 1 coppa cm. 31x10	€ 14,50	€ 13,05	€ 12,38



**CONFEZIONE  
CON 4  
FUNGHI  
PORCINI**

COD.	1 PEZZO	3 PEZZI	6 PEZZI
08275	€ 16,22	€ 14,59	€ 13,79

**ALTRI ARTICOLI FUNGHI  
SUL NOSTRO SITO**

**VERDURA FINITA**



COD.	NOME PRODOTTO	1 CONF.	4 CONF.	8 CONF.
07263	n. 3 zucchine	€ 3,22	€ 2,90	€ 2,74
07267	n. 3 pomodori con foglia	€ 6,21	€ 5,59	€ 5,28
07227	n. 1 mazzo di asparagi	€ 7,16	€ 6,44	€ 6,09
07230	n. 3 carote	€ 4,88	€ 4,39	€ 4,15
07231	n. 1 cavolo fiore	€ 4,73	€ 4,26	€ 4,02
07242	n. 2 insalate	€ 9,56	€ 8,60	€ 8,13
07234	n. 3 cetrioli	€ 2,97	€ 2,67	€ 2,52
04142	n. 12 mazzi prezzemolo	€ 20,75	€ 18,67	€ 17,64
07244	n. 3 patate	€ 3,22	€ 2,90	€ 2,74
07247	n. 3 peperoni rossi	€ 3,94	€ 3,54	€ 3,35
07246	n. 3 peperoni gialli	€ 3,94	€ 3,54	€ 3,35
07260	n. 2 mazzi da 6 ravanelli	€ 13,80	€ 12,42	€ 11,73

**FORMAGGI FINITI**

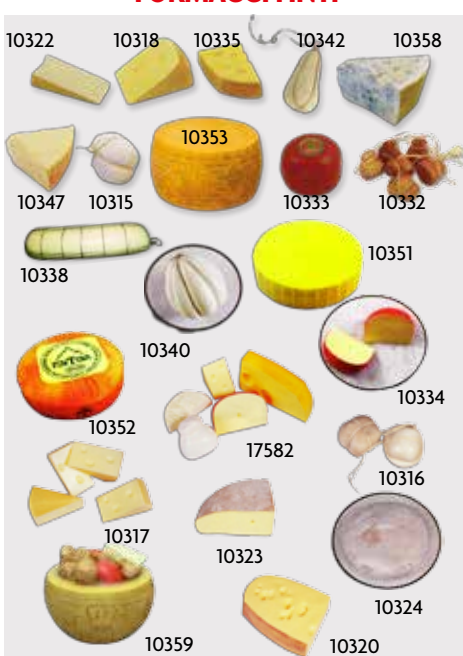

COD.	NOME PRODOTTO	1 CONF.	8 CONF.
10322	n. 2 fette fontina cm 16	€ 5,76	€ 4,89
10318	n. 2 spicchio emmenthal cm 17	€ 9,81	€ 8,34
10335	n. 2 fette svizzero cm 16	€ 5,85	€ 4,97
10342	n. 3 provolini cm 16	€ 9,05	€ 7,69
10358	n. 1 spicchio gorgonzola cm 20	€ 28,19	€ 23,96
10315	n. 2 caciocavallo cm 13	€ 8,28	€ 7,04
10332	n. 6 mozzarelle fumè	€ 6,70	€ 5,70
10347	n. 1 spicchio parmigiano cm 20	€ 21,00	€ 17,00
10353	n. 1 Grana padano	€ 76,00	€ 64,60
10359	n. 1 Grana padano con ciotola	€ 97,24	€ 87,50
10333	n. 1 forma olandese cm 15	€ 6,10	€ 5,18
10338	n. 1 provolone forma salame cm 15x59	€ 23,26	€ 19,77
10340	n. 1 provolone cm 27	€ 12,02	€ 10,21
10351	n. 1 piave cm 30xh.7	€ 58,60	€ 49,81
10352	n. 1 fontina cm 36x6	€ 9,20	€ 7,90
17582	n. 5 formaggi misti	€ 9,20	€ 7,90
10334	n. 2 fette form. olandese	€ 3,67	€ 3,12
10316	n. 2 caciocavalli fumè	€ 8,93	€ 7,59
10317	n. 4 spicchi emmenthal	€ 4,44	€ 3,77
10323	n. 1 1/4 di fontina	€ 13,00	€ 11,05
10324	n. 1 toma cm. 37	€ 25,29	€ 21,50
10320	n. 1 trancio emmenthal cm 3,2	€ 30,55	€ 25,96

**PESCI FINITI**



COD.	NOME PRODOTTO	1 CONF.	8 CONF.
13421	n. 1 granchio cm. 42	€ 18,16	€ 15,44
13447	n. 1 nassa con 8 pesci	€ 21,76	€ 18,48
13400	n. 1 aragosta cm. 50	€ 20,52	€ 17,44
13440	n. 2 stelle marine cm. 25	€ 5,22	€ 4,44
19627	n. 1 grappolo trote cm. 35	€ 22,70	€ 19,29
19616	n. 1 grappolo cozze cm. 35	€ 13,12	€ 11,15
19615	n. 1 grappolo conchiglie cm. 35	€ 10,31	€ 8,76
13445	n. 4 triglie cm. 21	€ 9,47	€ 8,05
13415	n. 1 dentice cm. 36	€ 10,31	€ 8,76
13418	n. 1 gabbiano cm. 54	€ 21,62	€ 18,38

**GRAPPOLI PANNOCCHIE  
CIPOLLE - AGLI - POMODORI  
UVA - BANANE**



COD.	NOME PRODOTTO	1 PEZZO	4 PEZZI	8 PEZZI
20635	pannocchie	€ 28,07	€ 25,26	€ 23,86
20639	cipolle	€ 15,66	€ 14,10	€ 13,31
20637	aglio	€ 12,90	€ 11,61	€ 10,96
20651	pomodori	€ 20,97	€ 18,87	€ 10,96
20655	casco 15 banane	€ 25,29	€ 22,76	€ 21,50
02104	trancio uva cm 90	€ 64,00	€ 57,60	€ 54,40

**COLLANE DI FRUTTA E VERDURA, FIORI**

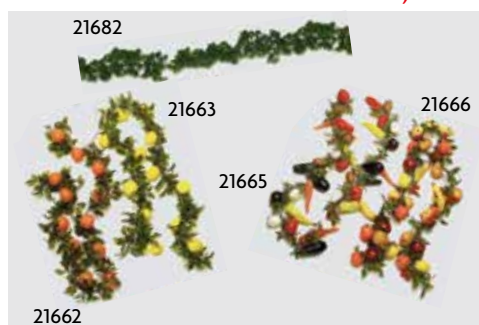

COD.	NOME PRODOTTO	1 PEZZO	4 PEZZI	8 PEZZI
21682	prezzemolo cm 200	€ 21,63	€ 19,45	€ 18,38
21662	arance cm 200	€ 27,32	€ 24,59	€ 23,22
21663	limoni cm 200	€ 27,32	€ 24,59	€ 23,22
21666	verdura cm 200	€ 36,38	€ 32,74	€ 30,94
21665	frutta mista cm 200	€ 33,80	€ 30,42	€ 28,73

SETTORE 6: ART. FINITI - AFFETTATRICI - VARI  
FORNITURE ALBERGHIERE E CUCINA - RICAMBI



**CARRELLO ESPOSITORE MORGAN PER ESPOSIZIONE PRODOTTI FINTI FUORI O DENTRO DA NEGOZI DI MACELLERIA, ALIMENTARI, FRUTTA, PESCHERIA, PASTICCERIA, PANIFICI E ALTRI PRODOTTI ALIMENTARI INOX AISI 304.**

Costruito dalla Morgan, telaio in acciaio inox, Aisi 304, ripiano in plastica per alimenti, cartello pubblicitario in alluminio anticodural, con ruote superlan diam. 100 con supporti inox, molto robusto, simpatico e senza pretese di raffinatezza per ispirare allegria e buoni prezzi. Le misure sono comprese del cartello pubblicitario. PREZZI SENZA PRODOTTI FINTI.

ART.	DESCRIZIONE	PREZZO	PREZZO SCONT. 5%
5422	cm 100x50xh200 piccolo	€ 621,00	€ 589,95
5423	cm 120x50xh200 medio	€ 713,00	€ 677,35
5424	cm 140x50xh200 grande	€ 793,50	€ 753,83

**PANE, PANINI, PIZZE**

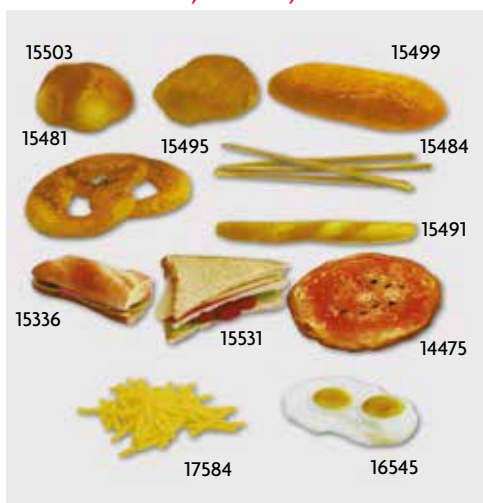

ART.	NOME PRODOTTO	1 CONF.	8 CONF.
15503	n. 2 rosette cm 10	€ 3,53	€ 3,18
15495	n. 2 pagnotte cm 13	€ 5,96	€ 5,07
15499	n. 1 pane ovale cm 33	€ 7,30	€ 6,21
15481	n. 1 bretzel cm 32	€ 10,57	€ 9,51
15484	n. 6 grissini cm 47	€ 12,02	€ 10,82
15491	n. 1 filone cm 58	€ 11,21	€ 9,53
15536	n. 1 panino cm 18	€ 10,56	€ 8,98
15531	n. 1 sandwich cm. 15	€ 8,55	€ 7,27
14475	n. 1 pizza cm 24	€ 14,00	€ 11,90
17584	n. 100 patatine fritte	€ 5,75	€ 4,89
16545	n. 2 coppie di uova fritte	€ 3,83	€ 3,45



**PROSCIUTTO FINTO DI PARMA CON COCCARDA**

ART.	1 PEZZO	4 PEZZI	8 PEZZI
11440	€ 47,57	€ 42,81	€ 40,43

Cm 27x48 con coccarda tricolore, fermata da sigillo di garanzia colore oro, con marchio in rilievo del prosciutto.



**PROSCIUTTO FINTO SAN DANIELE CON COCCARDA**

ART.	1 PEZZO	4 PEZZI	8 PEZZI
11441	€ 67,00	€ 60,50	€ 57,00

Cm 28x58, con coccarda tricolore fermata da un sigillo colore oro, con stampato in rilievo un prosciutto e le scritte "PROSCIUTTO ITALIANO" e "SIGILLO DI GARANZIA".

**SALAMI FINTI CON COCCARDA TRICOLERE E SIGILLO PER SALUMI COLORE ORO CON SCRITTA "PRODOTTO ITALIANO"**



COD.	NOME PRODOTTO	1 PEZZO	3 PEZZI	6 PEZZI
11442	salame viola cm.40x9	€ 25,57	€ 23,81	€ 22,93
11443	salame muffato cm.45x6,5	€ 19,21	€ 18,10	€ 17,53

**ARTICOLI CON COCCARDA TRICOLERE E SIGILLO PER SALUMI COLOR ORO**



COD.	NOME PRODOTTO	1 PEZZO	3 PEZZI	6 PEZZI
12359CS	N. 1 mortadella largh. cm 20, h cm 30	€ 24,34	€ 22,70	€ 21,89
11446	N. 1 Grana padano largh. cm 45x h cm 24	€ 87,70	€ 78,93	€ 74,54
11444	N. 1 provolone grande cm 27	€ 19,00	€ 17,10	€ 16,15

**UOVA FINTE**



ART.	NOME PRODOTTO	1 CONF.
16540	n. 12 uova cioccolato	€ 2,97
16547	n. 12 uova bianche	€ 2,97
16548	n. 12 uova nocciola	€ 2,97
16546	n. 12 uova fantasia	€ 2,97

**BARRETTE - DIVISORI LUNGI CM 25 DI FIORI FINTI per banchi di macellerie, salumerie, supermercati e punti vendita**



COD.	NOME PRODOTTO	1 PEZZO	12 PEZZI	36 PEZZI
81954F	Prezzemolo finto, base bianca	€ 4,80	€ 4,32	€ 4,08
81952F	Fiori di campo o della passione finti, base bianca	€ 4,80	€ 4,32	€ 4,08
81950F	Rose rosse finte, base bianca	€ 4,80	€ 4,32	€ 4,08
81956F	Edera finta, base bianca	€ 4,80	€ 4,32	€ 4,08
81960F	Fiori di girasole finti, base bianca	€ 4,80	€ 4,32	€ 4,08
81960NF	Fiori di girasole finti, base nera	€ 4,80	€ 4,32	€ 4,08
81955NF	Fiori di margherite e rose finti, base nera	€ 4,80	€ 4,32	€ 4,08
81954NF	Prezzemolo finto, base nera	€ 4,80	€ 4,32	€ 4,08
81950NF	Rose rosse finte, base nera	€ 4,80	€ 4,32	€ 4,08

**PER ATRI PRODOTTI FINTI NON PUBBLICATI IN QUESTO CATALOGO VISITATE IL NOSTRO SITO WWW.MORGANLINE.IT**

SETTORE 6: ART. FINTI - AFFETTATRICI - VARI FORNITURE ALBERGHIERE E CUCINA - RICAMBI

**SCONTI**

OLTRE agli sconti per quantitativi IN GIALLO se hai raggiunto € 300,00 subito uno sconto del 5% su tutto - se hai raggiunto € 800,00 lo sconto sale al 10% + SCONTO DEL 6,5% PER PAGAMENTO BONIFICO BANCARIO ANTICIPATO



**TORTE E DOLCI FINITI**

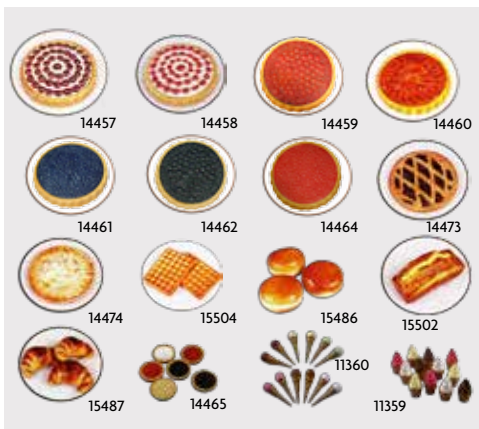

ART.	NOME PRODOTTO	1 CONF.
14460	N. 1 torta di mele mm. 230	€ 14,45
14458	N. 1 torta di fragole mm. 230	€ 15,66
14459	N. 1 torta di lamponi mm. 230	€ 14,45
14461	N. 1 torta di mirtilli mm. 230	€ 14,45
14464	N. 1 torta di ribes mm. 230	€ 14,45
14462	N. 1 torta di more mm. 230	€ 14,45
14473	N. 1 crostata di marmellata mm. 210	€ 6,10
14457	N. 1 torta di ciliege mm. 230	€ 15,50
14474	N. 1 crostata di mele mm. 210	€ 7,72
15487	N. 3 croissant mm. 120x80	€ 8,80
15504	N. 2 wafer belgi mm. 120x90	€ 5,96
15486	N. 3 craffin mm. 85	€ 6,93
15502	N. 1 Plum-cake mm. 90x215	€ 5,70
14465	N. 6 tortine assortite	€ 6,90
11360	N. 12 coni gelato	€ 8,67
11359	N. 12 coppe gelato	€ 12,15

**FRUTTA FINITA**

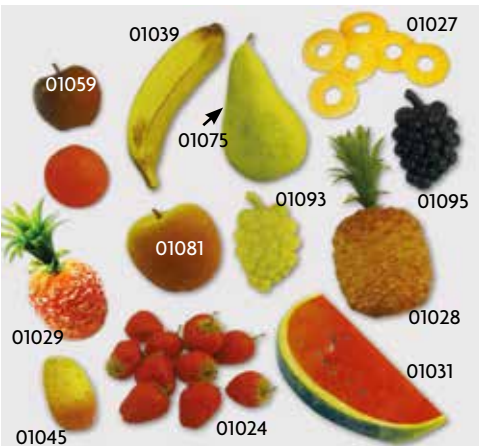

COD.	NOME PRODOTTO	1 CONF.	3 CONF.	6 CONF.
01059	n. 3 mele	€ 6,10	€ 5,49	€ 4,90
01039	n. 3 banane	€ 5,76	€ 5,18	€ 4,60
01075	n. 3 pere	€ 4,61	€ 4,15	€ 3,92
01081	n. 2 pesche	€ 4,71	€ 4,24	€ 4,00
01024	n. 12 fragole	€ 8,12	€ 7,30	€ 6,90
01031	n. 1 fetta di anguria	€ 7,16	€ 6,45	€ 6,08
01045	n. 3 fichi d'India	€ 7,72	€ 6,95	€ 6,56
01093	n. 3 uva bianca	€ 7,92	€ 7,13	€ 6,24
01095	n. 3 uva nera	€ 7,92	€ 7,13	€ 6,24
01028	n. 1 ananas grande h. cm.24	€ 9,23	€ 8,31	€ 7,38
01029	n. 1 ananas piccolo h. cm.21	€ 7,72	€ 6,95	€ 6,18
01027	n. 6 fette di ananas	€ 11,61	€ 10,45	€ 9,87

**GHIACCIO FINITO ORNAMENTALE**

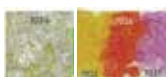

Confezioni da 50 pz. ghiaccio frantumato

COD.	NOME PRODOTTO	1 CONF.	6 CONF.
7020	Ghiaccio naturale	€ 14,45	€ 13,00
7022	Ghiaccio arancio	€ 14,45	€ 13,00
7026	Ghiaccio rosa fucsia	€ 14,45	€ 13,00
7027	Ghiaccio viola	€ 14,45	€ 13,00

**ARANCE E LIMONI FINITI**

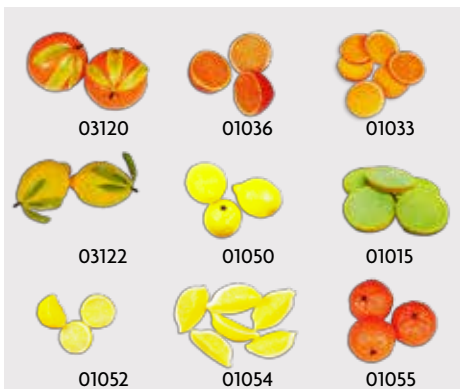

ART.	NOME PRODOTTO	1 CONF.	3 CONF.
03120	N.2 arance giganti con foglie mm. 175	€ 15,66	€ 14,09
01036	N.3 mezze arance mm. 65	€ 4,68	€ 4,21
01033	N.6 fette d'arancia mm. 60	€ 7,86	€ 7,08
03122	N.2 limoni giganti con foglie mm150x260	€ 15,66	€ 14,09
01050	N.3 limoni 60x80	€ 3,40	€ 3,06
01051	N.6 fette limone mm. 60x80	€ 7,05	€ 6,35
01052	N.3 mezzi limoni mm. 40x35	€ 4,68	€ 4,21
01054	N.6 quarti limone mm. 90x35	€ 7,43	€ 6,69
01055	N.3 mandarini mm. 65x50	€ 3,49	€ 3,23

**SQUAMAPESCE SQUAMO**

COD.	NOME PRODOTTO	1 PEZZO
7882	squamapesce	€ 10,30

**SONDA ASSAGGIA FORMAGGIO**

COD.	CARATTERISTICHE	1 PEZZO
6256	inox cm. 13	€ 40,00

**LARDELLATORE**

COD.	NOME PRODOTTO	1 PEZZO
3145	lardellatore lama cm. 40	€ 35,00

**TAGLIAFORMAGGIO**  
inox cm. 21 - formaggi teneri

COD.	1 PEZZO
3146	€ 21,00

**FILÒ RICAMBIO**  
inox la conf. da 10 pezzi

COD.	1 PEZZO
3149	€ 10,00

**APRISCATOLE**



COD.	DESCRIZIONE	PREZZO
4998	apriscatole monopola	€ 38,63
4999	apriscatole per comunità, con colonna in acciaio inox. Mod. Sieger Clou a colonna	€ 258,91

**FORBICI INOX PER CUCINA**



COD.	NOME PRODOTTO	1 PEZZO
6262	Forbici inox	€ 10,00
6264	Forbici da cucina inox	€ 23,00
6266	Trinciapoli inox	€ 19,00

**TAGLIERE BIANCO PER PANE GRIGLIATO**



COD.	MISURA CM.	1 PEZZO
4356	49x33 xsp. cm.2	€ 49,00

**MACINAPEPE IN LEGNO**  
Funzionanti e ornamentali

COD.	MISURA CM.	1 PEZZO
5522	30	€ 35,87
5526	8	€ 22,57

**MACINACAFFÈ STILE ANTICO**  
Funzionanti e ornamentali

COD.	DESCRIZIONE	PREZZO
5504	Legno chiaro	€ 82,25
5506	Verde antico	€ 206,50
5508	Bronzo antico	€ 206,50
5509	Bronzo antico	€ 74,37

**CESTA PANE IN POLIPROPILENE RETTANGOLARE FINITO VIMINI**



COD.	MISURA CM.	PREZZO
144035	40x30xh19/10	€ 28,00
144036	60x40xh20/11	€ 46,00

SETTORE 6: ART. FINITI - AFFETTATRICI - VARI FORNITURE ALBERGHIERE E CUCINA - RICAMBI



**ARTICOLI IN POLICARBONATO GASTRONORM TRASPARENTI**

Massima igiene, eccezionale robustezza, indeformabili, infrangibili, inattaccabili anche da soluzioni di tipo acido, non assorbono odori, conformi alle normative alimentari internazionali, leggere, lavabili in lavastoviglie industriale, resistenti a temperature da -30° a + 120°, impiabili, accatastabili senza spigoli, indicati per gastronomie, ristorazione, macellerie.



**BACINELLE GASTRONORM IN POLICARBONATO TRASPARENTE**

per refrigerazione, stoccaggio, surgelazione, esposizione, trasporto ecc. Misure in mm.

**VASCHEE GASTRONORM POLICARBONATO**

COD.	MISURE IN MM	1 PEZZO	6 PEZZI
6400	1/1 H 200 - 530x325x200	€ 18,11	€ 17,20
6402	1/1 H 150 - 530x325x150	€ 15,19	€ 14,43
6404	1/1 H 100 - 530x325x100	€ 12,06	€ 11,46
6405	1/1 H 65 - 530x325x65	€ 9,72	€ 9,24
6412	1/2 H 150 - 325x265x150	€ 9,06	€ 8,60
6414	1/2 H 100 - 325x265x100	€ 6,80	€ 6,46
6415	1/2 H 65 - 325x265x65	€ 5,26	€ 4,99
6422	1/3 H 150 - 325x176x150	€ 6,80	€ 6,46
6424	1/3 H 100 - 325x176x100	€ 5,42	€ 5,15
6426	1/3 H 65 - 325x176x65	€ 4,46	€ 4,24
6432	1/4 H 100 - 265x162x100	€ 4,38	€ 4,16
6434	1/4 H 65 - 265x162x65	€ 3,71	€ 3,52
6442	1/6 H 100 - 176x162x100	€ 3,34	€ 3,17
6444	1/6 H 65 - 176x162x65	€ 3,13	€ 2,97

**COPERCHI GASTRONORM POLICARBONATO NORMALI**

COD.	MISURE IN MM	1 PEZZO	6 PEZZI
6408	1/1 - 530x325	€ 7,41	€ 7,04
6418	1/2 - 325x265	€ 4,59	€ 4,36
6428	1/3 - 325x176	€ 3,17	€ 3,00
6438	1/4 - 265x162	€ 2,50	€ 2,38
6448	1/6 - 176x162	€ 1,92	€ 1,82

**GRIGLIE DI SCOLO IN POLICARBONATO GASTRONORM**

COD.	MISURE IN MM	1 PEZZO	6 PEZZI
6409	1/1 - 530x325	€ 5,42	€ 5,15
6419	1/2 - 325x265	€ 2,92	€ 2,77
6429	1/3 - 325x176	€ 1,83	€ 1,74
6439	1/4 - 265x162	€ 1,50	€ 1,43
6449	1/6 - 176x162	€ 1,37	€ 1,31

**COPERCHI GASTRONORM POLICARBONATO CON GUARNIZIONE ERMETICA**

COD.	MISURE IN MM	1 PEZZO	6 PEZZI
127430	1/1 - 530x325	€ 20,30	€ 19,28
127431	1/2 - 325x265	€ 8,34	€ 7,92
127432	1/6 - 325x265	€ 4,22	€ 4,00

**Legenda misure Gastronorm**

Dimensioni in mm. lunghezza per larghezza

2/1 = mm. 650x530      1/3 = mm. 325x176  
 1/1 = mm. 530x325      1/4 = mm. 265x162  
 1/2 = mm. 325x265      1/6 = mm. 176x162

**INSALATIERA INOX**



COD.	DESCRIZIONE	PREZZO
8434	Ø cm. 34 lt. 8	€ 35,00
8435	Ø cm. 24 lt. 3	€ 11,40

**TEGLE E VASCHEE**

Gastronorm in acciaio inox 18/10 AISI 304 conformi alle normative internazionali NSF. Dimensioni in mm.



**TEGLE GASTRONORM PER FORNI A CONVENZIONE**

COD.	MISURE	1 PEZZO	6 PEZZI
6500	2/1 H 20 - 650x530x20	€ 28,31	€ 26,90
6502	2/1 H 40 - 650x530x40	€ 31,44	€ 29,87
6510	1/1 H 20 - 530x325x20	€ 13,15	€ 12,50
6512	1/1 H 40 - 530x325x40	€ 15,46	€ 14,69
6513	1/2 H 20 - 325x265x20	€ 8,97	€ 8,52
6514	1/2 H 40 - 325x265x40	€ 10,51	€ 9,99

**VASCHEE GASTRONORM INOX AISI 304**

COD.	MISURE	1 PEZZO	6 PEZZI
6521	2/1 H 100 - 650x530x100	€ 52,57	€ 49,94
6504	2/1 H 65 - 650x530x65	€ 40,20	€ 38,19
6520	1/1 H 200 - 530x325x200	€ 37,67	€ 35,79
6522	1/1 H 150 - 530x325x150	€ 27,70	€ 26,32
6524	1/1 H 100 - 530x325x100	€ 19,19	€ 18,23
6526	1/1 H 65 - 530x325x65	€ 21,60	€ 20,51
6530	1/2 H 200 - 325x265x200	€ 22,46	€ 21,33
6532	1/2 H 150 - 325x265x150	€ 16,57	€ 15,74
6534	1/2 H 100 - 325x265x100	€ 11,46	€ 10,89
6536	1/2 H 65 - 325x265x65	€ 9,75	€ 9,27
6542	1/3 H 150 - 325x176x150	€ 13,93	€ 13,24
6544	1/3 H 100 - 325x176x100	€ 10,85	€ 10,32
6546	1/3 H 65 - 325x176x65	€ 7,85	€ 7,45
6552	1/4 H 150 - 265x162x150	€ 11,59	€ 11,02
6554	1/4 H 100 - 265x162x100	€ 9,03	€ 8,58
6556	1/4 H 65 - 265x162x65	€ 6,67	€ 6,34
6562	1/6 H 150 - 176x162x150	€ 11,60	€ 11,00
6564	1/6 H 100 - 176x162x100	€ 7,71	€ 7,32
6566	1/6 H 65 - 176x162x65	€ 6,35	€ 6,04

**COPERCHI INOX AISI 304**

COD.	MISURE	1 PEZZO	6 PEZZI
6590	1/1 - 530x325	€ 14,13	€ 13,42
6592	1/2 - 325x265	€ 7,57	€ 7,19
6594	1/3 - 325x176	€ 6,28	€ 5,97
6596	1/4 - 265x162	€ 5,34	€ 5,07
6598	1/6 - 176x162	€ 3,20	€ 3,04

**GRIGLIE FORATE DI SCOLO**

COD.	MISURE	1 PEZZO	6 PEZZI
6582	1/1 - 530x325	€ 6,66	€ 6,66
6584	1/2 - 325x265	€ 3,76	€ 3,57



**VASCONI E VASCHEE IN PLASTICA PP POLIPROPILENE monouso per i settori: caseario, gastronomia, ittico, carni, salumi - colore bianco**

COD.	DESCRIZIONE	PREZZO
GA90	Vasconi da kg 3, volume cc 6680, dimensioni mm 322x262 x altezza 95, prezzo per 1 scatola da pezzi 156	€ 54,75

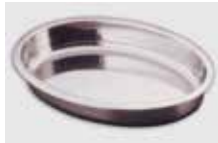

**CONTENITORE INOX OVALE LEGUMIERA CM.50**

COD.	PREZZO
8433	€ 35,00

**VASSI IN ACCIAIO INOX 18/8**

Con bordo svasato mod. MORGAN ideali per banchi macelleria per vassoi plastica vedere pag. 26



COD.	MISURA	1 PEZZO	6 PEZZI
3420	cm. 46x25	€ 20,87	€ 18,75
3422	cm. 26x23	€ 16,27	€ 14,65
3424	cm. 41x31	€ 24,52	€ 22,07
3426	cm. 60x40	€ 41,23	€ 37,11

**CONTENITORI IN ACCIAIO INOX 18/8 CON GRIGLIA SMONTABILE**

Particolarmente indicati per esporre fegati, trippa, cervelli, macinato ecc.



COD.	MISURA	1 PEZZO	6 PEZZI
3350	cm. 25x23x5,5	€ 21,44	€ 19,30
3352	cm. 32x23x5,5	€ 30,50	€ 27,45
3354	cm. 41x31x5,5	€ 42,05	€ 37,84
3356	cm. 50x35x5,5	€ 70,91	€ 63,82
3360	cm. 60x40x8	€ 98,95	€ 89,05

**CONTENITORI IN ACCIAIO INOX 18/8 - Senza griglia**



COD.	MISURA	1 PEZZO	6 PEZZI
3380	cm. 25x23x5,5	€ 16,49	€ 14,84
3382	cm. 32x23x5,5	€ 23,91	€ 21,52
3384	cm. 41x31x5,5	€ 32,16	€ 28,94
3386	cm. 50x35x5,5	€ 47,82	€ 43,04
3390	cm. 60x40x8	€ 70,91	€ 63,82

**CONTENITORI IN ACCIAIO INOX 18/8**

Per carni in genere mod. America



COD.	MISURA	PREZZO
3400	cm 45x19x3,5	€ 27,21

**VASSI IN ACCIAIO INOX 18/8 MOD. SPIGOLATO**



COD.	MISURA	1 PEZZO	4 PEZZI
3430	cm. 58x21	€ 24,92	€ 22,43
3432	cm. 29x21	€ 17,36	€ 15,62
3434	cm. 68x30	€ 42,74	€ 38,47



**PIATTO OVALE INOX 18/8**

COD.	MISURA	1 PEZZO
3414	cm. 40	€ 19,00
3418	cm. 45	€ 25,00
3419	cm. 50	€ 30,00
3417	cm. 60	€ 38,00

**SCONTI**

OLTRE agli sconti per quantitativi IN GIALLO se hai raggiunto € 300,00 subito uno sconto del 5% su tutto - se hai raggiunto € 800,00 lo sconto sale al 10% + SCONTO DEL 6,5% PER PAGAMENTO BONIFICO BANCARIO ANTICIPATO

SETTORE 6: ART. FINITI - AFFETTATRICI - VARI FORNITURE ALBERGHIERE E CUCINA - RICAMBI



PER COTTURA DI CARNI PRONTE A CUOCERE PER GASTRONOMIA E RISTORAZIONE

## PENTOLAME IN ALLUMINO

**BALLARINI** 1889  
*Professionale*

**ALTAMENTE PROFESSIONALI**

**PADELLA BASSA IN ALLUMINIO SVASATA A 1 MANICO BALLARINI**



COD. ART.	Ø CM	ALT. CM	€
102827	22	4	13,00
102830	28	5	19,00
102831	30	5	19,00

**PADELLA BASSA A 1 MANICO SVASATA IN ALLUMINIO KERASTONE ANTIADERENTE BALLARINI**



COD. ART.	Ø CM	ALT. CM	€
102857	20	5,5	19,66
102858	24	7	24,67
102859	28	7	30,42
102860	32	7,5	35,89
102861	36	8	45,25
102862	40	8,5	51,44

**TEGAME ALLUMINIO A 2 MANIGLIE BALLARINI**



COD. ART.	Ø CM	ALT. CM	€
102813	24	6	22,00
102814	28	6,5	25,73
102815	32	6,5	29,80
102817	40	7	45,37
102819	50	8,5	79,23

**CASSERUOLA BASSA A 2 MANIGLIE IN ALLUMINIO BALLARINI**



COD. ART.	Ø CM	ALT. CM	LITRI	€
102802	28	10,5	6	34,53
102804	36	11,5	11	47,06
102806	45	16	24,6	82,95
102808	60	21	29	147,96

**CASSERUOLA MEDIA IN ALLUMINIO A 2 MANIGLIE BALLARINI**



COD. ART.	Ø CM	ALT. CM	LITRI	€
102791	20	11,5	3,2	23,36
102792	24	13,5	5,5	29,79
102793	28	16,5	9,2	39,27
102794	32	18,5	14,5	50,11
102795	36	20,5	20	62,64
102796	40	22,5	27,2	80,58
102798	50	28	53,5	114,78
102799	60	35	88	175,00

**CASSERUOLA MEDIA IN ALLUMINIO A 1 MANICO BALLARINI**



COD. ART.	Ø CM	ALT. CM	LITRI	€
102820	16	8,5	1,5	16,25
102822	20	11,5	3,2	21,33
102824	24	13,5	5,5	29,12

**ALTAMENTE PROFESSIONALI**

**PENTOLA ALTA IN ALLUMINIO A 2 MANIGLIE BALLARINI**



COD. ART.	Ø CM	ALT. CM	LITRI	€
102778	28	26	16,5	58,91
102780	32	31,5	25	74,49
102781	36	35	35	106,65
102783	45	41,5	65	156,42
102785	60	56	155	350,00

**CASSERUOLA CUOCIPASTA ALTA 4 SPICCHI IN ALLUMINIO BALLARINI**



COD. ART.	Ø CM	ALT. CM	€
101814	36	22	237,00
101815	40	25	277,30

**SPICCHI PER CUOCIPASTA BALLARINI**



COD. ART.	Ø CM	ALT. CM	€
109815	36	23	39,27
109816	40	26	46,38

**COLAPASTA E COLAVERDURA CONICO IN ALLUMINIO A 2 MANIGLIE CON BASE BALLARINI**



COD. ART.	Ø CM	€
101809	32	71,77
101810	36	84,30
101811	40	99,88

**ROSTIERA RETTANGOLARE ALTA IN ALLUMINIO CON 2 MANIGLIE BALLARINI**



COD. ART.	CM	ALT. CM	€
102852	36,5x28,2	7	37,24
102853	42,5x32	8	46,05
102854	45x35	8,5	58,23
102855	52x39	9	72,45
102856	63x46	10	91,75

**COPERCHIO TONDO IN ALLUMINIO PER PENTOLAME BALLARINI**



COD. ART.	Ø CM	€
102839	20	8,80
102841	24	11,17
102843	28	12,87
102845	32	15,57
102846	36	17,60
102847	40	22,00
102848	45	27,76
102849	50	32,84
102850	60	53,15

## PENTOLAME INOX

**PINTINOX**  
MADE IN ITALY

**ALTAMENTE PROFESSIONALI**

**PADELLA IN ACCIAIO INOX A 1 MANICO PINTINOX**



COD. ART.	Ø CM	€
113578	24	38,00
113579	28	49,48

**TEGAME INOX A 2 MANIGLIE PINTINOX**



COD. ART.	CM Ø X H	ALT. CM	€
113459	28	5,5	60,75
113461	36	6	83,52
113462	40	6	90,72

**CASSERUOLA INOX BASSA A 2 MANIGLIE PINTINOX**



COD. ART.	Ø CM	ALT. CM	LITRI	€
113450	24	8	3,5	49,23
113451	28	9,5	5,75	57,30
113452	32	11	8,75	85,14
113453	36	13	13,25	102,27

**CASSERUOLA INOX ALTA A 2 MANIGLIE PINTINOX**



COD. ART.	Ø CM	ALT. CM	LITRI	€
113445	32	19,5	15,7	95,25
113446	36	21,5	21,25	113,12
113447	40	24	30	133,00
113449	50	30	58,75	206,86

**PENTOLA INOX CILINDRICA A 2 MANIGLIE PINTINOX**



COD. ART.	Ø CM	ALT. CM	LITRI	€
113433	24	24	10,75	71,65
113434	28	28	17	87,10
113436	32	32	25,75	124,28
113439	40	40	50,25	199,75
113440	49	40	63,5	234,66

**COPERCHIO TONDO INOX PER PENTOLAME PINTINOX**



COD. ART.	Ø CM	€
113480	20	10,00
113481	24	10,70
113482	28	12,29
113484	32	14,78
113486	36	16,70
113487	40	20,10
113488	45	22,50
113489	50	19,00

SETTORE 6: ART. FINITI - AFFETTATRICI - VARI FORNITURE ALBERGHIERE E CUCINA - RICAMBI

TUTTI I PREZZI ESCLUSI DI IVA

acquista anche online - [www.morganline.it](http://www.morganline.it)



**MESTOLAME INOX 18/10 PESANTE**



COD.	NOME PRODOTTO	1 PEZZO	4 PEZZI
7700	mestolo ø cm. 12, cm. 40 manico	€ 18,18	€ 17,27
7704	schiumarola ø cm. 14, cm. 38 manico	€ 13,27	€ 12,61
7708	paletta forata ø cm. 11, cm. 45 con manico	€ 14,17	€ 13,46
7710	cucchiaione cm. 38 manico	€ 12,29	€ 11,67
7712	forchettone tre punte cm. 57	€ 9,78	€ 9,29
7716	frusta cm. 35	€ 9,17	€ 8,71



**MESTOLAME INOX 18/10 LEGGERO**

COD.	NOME PRODOTTO	1 PEZZO	4 PEZZI
7720	mestolo cm. Ø 9x25 manico	€ 2,27	€ 2,15
7724	schiumarola ø cm. 11x24 manico	€ 2,27	€ 2,15
7728	cucchiaione cm. 35	€ 1,69	€ 1,60
7730	cucchiaione largo cm. 40	€ 3,71	€ 3,53

**FORBICI E MOLLE INOX 18/10 PESANTE**



COD.	NOME PRODOTTO	1 PEZZO	4 PEZZI
7740	molla spaghetti	€ 6,16	€ 5,86
7742	molla arrosto	€ 6,31	€ 6,00
7744	molla ghiaccio	€ 4,47	€ 4,24
7746	molla dolce	€ 5,92	€ 5,62
7750	forbici arrosto	€ 17,59	€ 16,71
7752	forbici torta	€ 17,59	€ 16,71
7754	forbici spaghetti	€ 17,59	€ 16,71
7756	forbici insalata	€ 17,59	€ 16,71

**FORBICI E MOLLE INOX LEGGERE**



COD.	NOME PRODOTTO	1 PEZZO	4 PEZZI
4994	forbici dolci inox	€ 2,48	€ 2,36
4995	molla arrosto inox	€ 1,84	€ 1,73
4996	forbici sottaceti inox	€ 2,60	€ 2,47



**Art. 8438 CUCCHIAIO INOX RISO LARGO MANICO CORTO**  
anche per carne macinata

COD.	1 PEZZO	3 PEZZI
8438	€ 9,48	€ 9,00



**Art. 8452 MOLLA INOX PER ZUCCHERO E ACCIUGHE E DOLCI**

COD.	1 PEZZO	3 PEZZI
8452	€ 1,39	€ 1,32



**PALA DA NEVE IN ALLUMINIO CON MANICO**  
per spalare il ghiaccio nelle peschiere manico legno misura completa di manico cm. 178

COD.	MISURA	1 PEZZO
4754P	33x41	€ 18,62

**MATTARELLI**

in polietilene alimentare a norme per uso professionale



COD.	CARATTERISTICHE	1 PEZZO
6491	ø mm. 50, lungh. mm. 460,	€ 25,00
6492	ø mm. 50, lungh. mm. 560,	€ 27,00

**MATTARELLO GIREVOLE**



COD.	CARATTERISTICHE	1 PEZZO
6490	mm. 70x620	€ 68,00



**PAIOLO ELETTRICO IN RAME MARTELATO**  
fondo piano per polenta no induzione

COD.	LITRI	DIAM. CM	W	PREZZO
FAC07	4	26	5	€ 118,33
FAC08/08MP	9	32	24	€ 236,74
FAC09/N	14	38	30	€ 299,13



**SESSOLE IN ALLUMINIO**

COD.	MISURE CM + MANICO	1 PEZZO
6912C	12x6 + manico	€ 4,76
7016C	16x8 + manico	€ 7,30
7120C	20x10 + manico	€ 10,41
7223C	23x12 + manico	€ 12,12
7326C	26x14 + manico	€ 16,49
7430C	30x16 + manico	€ 18,24

**ALTRI PRODOTTI SONO PRESENTI SUL NOSTRO SITO WWW.MORGANLINE.IT**

**ERBE AROMATICHE E OFFICINALI, PRODOTTI PER INSAPORIRE BUSTE DA KG. 1**

COD. ART.	DESCRIZIONE	PREZZO
2368	Alloro spezzato	€ 19,00
2369	Timo intero	€ 15,90
2370	Rosmarino foglie	€ 11,90
2371	Salvia spezzata	€ 11,00
2372	Bacche di ginepro	€ 26,00
2373	Basilico spezzato	€ 11,86
2374	Origano 1ª scelta	€ 16,20
2375	Prezzemolo foglie	€ 26,00
2378	Curcuma polvere	€ 10,60

Pepe nero, spezie, aglio, finocchio, peperoncino per salumi e carni a pag. 4-5

**PORTA CONDIMENTI DISPENSER**

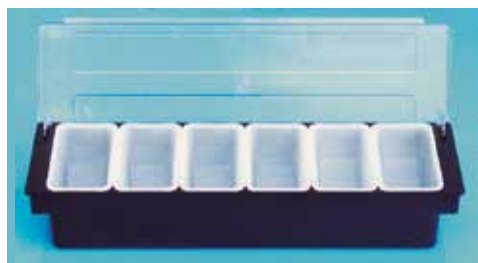

COD.	CARATTERISTICHE	1 PEZZO
6179	completo di vaschette da lit. 0,5 - cm 50x15x10	€ 41,00

**SCHIUMAROLA RETE INOX**

Per formaggio brodo e fritto



COD.	CARATTERISTICHE	1 PEZZO
28690	Schiumarola rete inox diametro 16 cm,	€ 24,33
29203	Schiumarola rete fine inox diametro 16 cm,	€ 20,54

**GRIGLIE INOX PER FORNI A CONVENZIONE**

per macellerie, gastronomie, ristorazione, e per carrelli Morgan per caseifici, prezzi per 1 pezzo.



COD.	CARATTERISTICHE	1 PEZZO
M72025	Griglia inox Gastronorm 1/1 mm 530x325	€ 18,35
M70113	Griglia inox Gastronorm 2/1 mm 650x530	€ 33,93
M66639	Griglia inox per carrelli e per macellerie mm 600x400	€ 21,24

**TEGLIA DA PIZZA ALLUMINIO**



COD.	MISURE CM	1 PEZZO	3 PEZZI
8461	60x40xh3	€ 28,85	€ 27,40
8462	40x30xh3	€ 17,15	€ 16,30

COD. ART.	DESCRIZIONE	PREZZO
2379	Semi di senape	€ 8,30
2381	Pimento polvere	€ 17,00
2382	Anice stellato intero	€ 49,00
2383	Pistacchio sgusciato	€ 95,00
2384	Curry India	€ 13,70
2385	Cumino	€ 16,00
2386	Zafferano 1ª scelta	€ 0,90

prezzo a bustina da 0,00100 gr.

**ORDINI MINIMI 3 BUSTE DA 1 KG.**

**SCONTI**

OLTRE agli sconti per quantitativi IN GIALLO se hai raggiunto € 300,00 subito uno sconto del 5% su tutto - se hai raggiunto € 800,00 lo sconto sale al 10% + SCONTO DEL 6,5% PER PAGAMENTO BONIFICO BANCARIO ANTICIPATO

SETTORE 6: ART. FINITI - AFFETTATRICI - VARI FORNITURE ALBERGHIERE E CUCINA - RICAMBI



PER I PEZZI DI RICAMBIO ORDINI SOLO VIA EMAIL - INFO@MORGANLINE.IT O SUL SITO



**ABBATTIANIMALI HUMANITAS**

**Art. 3500**  
attualmente fuori produzione  
È il più sicuro e conosciuto, usato in tutti i mattatoi per abbattere ogni specie di animale da macello (tori, vitelli, suini, ecc.) calibro 6 (22)

**RICAMBI ABBATTI ANIMALI HUMANITAS APPARECCHIO NON PIÙ IN PRODUZIONE**

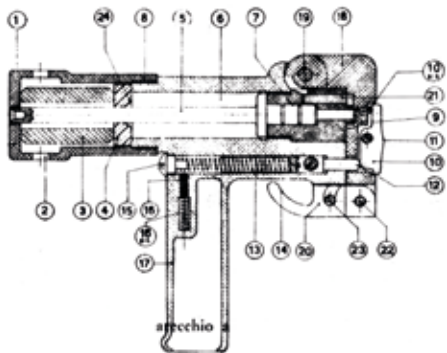

COD.	DESCRIZ.	1 PEZZO	5 PEZZI	20 PEZZI
RIF. 3	ammortizz. gomma	€ 33,00	€ 26,00	€ 23,00
RIF. 4	ammortizz. nylon	€ 33,00	€ 26,00	€ 23,00

RIF. 1	manicotto	€ 184,00
RIF. 5	punzone bucatesta	€ 150,00
RIF. 9	camera scoppio	€ 144,00
RIF. 10	bilancere	€ 40,00
RIF. 10 bis	cane	€ 22,50
RIF. 11	vite fulcro cane	€ 21,90
RIF. 12	percussore	€ 41,40
RIF. 13	molla percussore	€ 27,60
RIF. 14	perno carica perc.	€ 21,90
RIF. 15	vite arresto molla	€ 20,70
RIF. 16	grilletto	€ 22,20
RIF. 16 bis	molla grilletto	€ 24,20
RIF. 18	culatta	€ 225,00
RIF. 19	perno rot. culatta	€ 24,80
RIF. 20	gancio chiusura culatta	€ 67,90
RIF. 21	estrattore	€ 51,80
RIF. 22	perno rot. gancio	€ 23,20
RIF. 23	perno chiusura gancio	€ 25,30

**SOLO PER HUMANITAS  
GLI AMMORTIZZATORI IN GOMMA  
E IN NYLON SONO SOSTITUIBILI.  
GLI ALTRI PEZZI SONO DA  
AGGIUSTARE DA UN ARMIERE**

**RICAMBI ABBATTI ANIMALI CASH**

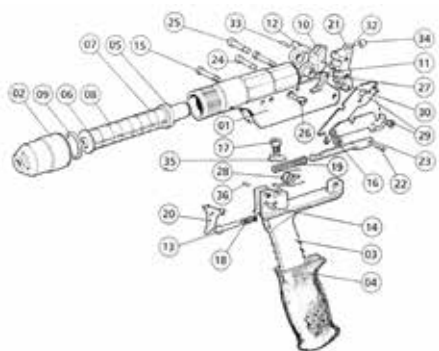

COD.	DESCRIZ.	1 PEZZO	8 PEZZI	32 PEZZI
RIF. C8	ammortizz. EC. cad.	€ 13,00	€ 10,00	€ 9,00

RIF. C6	anello anteriore	€ 12,00
RIF. C7	anello posteriore	€ 12,00
RIF. C5	punzone bucatesta	€ 108,90
RIF. C28	molla lumaca EC	€ 59,00
RIF. C19	molla asta EC	€ 23,10

ALTRI RICAMBI CASH A RICHIESTA



**RICAMBI INSACCATRICI TRE SPADE A MANOVELLA**

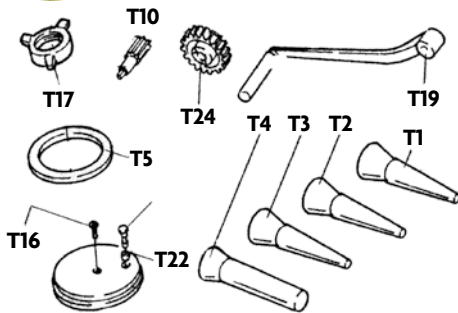

**IMBUTI PER TUTTI I MODELLI**

COD.	MISURA	MATERIALE	PREZZO
T1	ø 12 mm imbuto	plastica	€ 7,00
T2	ø 20 mm imbuto	plastica	€ 8,05
T3	ø 30mm imbuto	plastica	€ 8,05
T4	ø 40mm imbuto	plastica	€ 8,05
T1X	ø 12 mm imbuto	acciaio inox	€ 26,45
T2X	ø 20 mm imbuto	acciaio inox	€ 26,45
T3X	ø 30 mm imbuto	acciaio inox	€ 26,45
T4X	ø 40mm imbuto	acciaio inox	€ 26,45

**GUARNIZIONI PE MOD. ORIZZONTALI**

Art. T5/5OR	mod. 5 orizzontali	€ 10,35
Art. T5/7OR	mod. 7 orizzontali	€ 11,50
Art. T5/10OR	mod. 10 orizzontali	€ 11,50
Art. T5/15OR	mod. 15 orizzontali	€ 14,95

**PISTONI PLASTICA CON GUARNIZIONE**

Art. T16/5OR	mod. 5 orizzontali	€ 42,55
Art. T16/7OR	mod. 7 orizzontali	€ 46,00
Art. T16/10OR	mod. 10 orizzontali	€ 46,00
Art. T16/15OR	mod. 15 orizzontali	€ 56,35

**INGRANAGGI RIDUTTORE PIGNONE**

Art. T10/5OR	mod. 5 orizzontali	€ 37,95
Art. T10/7OR	mod. 7 orizzontali	€ 41,40
Art. T10/10OR	mod. 10 orizzontali	€ 41,40
Art. T10/15OR	mod. 15 orizzontali	€ 46,00

**INGRANAGGIO RUOTA RIDUTTORE**

Art. T24/5OR	mod. 5 orizzontali	€ 46,00
Art. T24/7OR	mod. 7 orizzontali	€ 60,00
Art. T24/10OR	mod. 10 orizzontali	€ 50,60
Art. T24/15OR	mod. 15 orizzontali	€ 57,60

**MANOVELLA**

Art. T19/5OR	mod. 5 orizzontali	€ 28,75
Art. T19/7OR	mod. 7 orizzontali	€ 46,00
Art. T19/10OR	mod. 10 orizzontali	€ 46,00
Art. T19/15OR	mod. 15 orizzontali	€ 46,00

**VALVOLA PIÙ MOLLA DI SFIATO PER I MODELLI ORIZZONTALI**

Art. T22	€ 6,90
----------	--------

**GHIERA FERMA IMBUTO PER TUTTI I MODELLI**

Art. T17	€ 17,25
----------	---------

**MONOBLOCCHI COMPLETI DI INGRANAGGI**

Art. T30/5OR	mod. 5 orizzontali	€ 166,75
Art. T30/7OR	mod. 7 orizzontali	€ 247,25
Art. T30/10OR	mod. 10 orizzontali	€ 247,25
Art. T30/15OR	mod. 15 orizzontali	€ 333,50

**I RICAMBI PER INSACCATRICI VERTICALI SONO DISPONIBILI SUL NOSTRO SITO INTERNET WWW.MORGANLINE.IT**

ALTRI PEZZI E RICAMBI A RICHIESTA SU WWW.MORGANLINE.IT PER QUALSIASI MACCHINA LAVORAZIONE CARNI FACENDO UNA MAIL A: INFO@MORGANLINE.IT

**RUOTE GIREVOLI CON SUPPORTI PER CARRELLI, SCAFFALATURE, TAVOLI MORGAN**



SUPPORTI INOX RUOTA SENZA SUPPORTO

**RUOTE SUPERLAN ROSSE GIREVOLI CON SUPPORTI INOX RESISTENTI AL SALE**

COD.	NOME PRODOTTO	1 PEZZO	4 PEZZI	16 PEZZI
RM700	ruota normale ø 80 cad.	€ 18,00	€ 17,00	€ 16,19
RM702	ruota normale ø 100 cad.	€ 22,00	€ 21,00	€ 19,00
RM704	ruota normale ø 150 cad.	€ 30,00	€ 29,00	€ 27,00
RM710	ruota c/freno ø 80 cad.	€ 29,00	€ 28,00	€ 26,00
RM712	ruota c/freno ø 100 cad.	€ 35,00	€ 34,00	€ 32,00
RM714	ruota c/freno ø 150 cad.	€ 43,00	€ 42,00	€ 40,00
RM720	contropiastre inox per ruota ø 80 o 100 - o 150 complete di viteria	€ 9,00	€ 8,00	€ 7,00

**RUOTE DI RICAMBIO IN POLIM-MROSS SENZA SUPPORTOMETALLICO INOX**

COD.	NOME PRODOTTO	1 PEZZO	12 PEZZI	24 PEZZI
PN/149L	ruota ø mm.80 cad.	€ 3,50	€ 3,20	€ 2,90
PN/150RX	ruota ø mm.100 cad.	€ 4,95	€ 4,50	€ 4,00
PN/151RX	ruota ø mm.125 cad.	€ 7,90	€ 7,40	€ 7,80
PN/152RX	ruota ø mm.150 cad.	€ 9,80	€ 9,40	€ 9,00

**SUL NOSTRO SITO ALLA VOCE RICAMBI**

PER TRITACARNE,

POTETE TROVARE RICAMBI

PER TRITACARNE CGT - LA FELSINEA

AMB - MORGAN - TRE SPADE - REBER

VISITATE IL NOSTRO SITO

INTERNET WWW.MORGANLINE.IT

**INTERNET www.morganline.it**

per ordini tel 055 8071230

**MORGAN**

SEMPRE ALLA RICERCA DI MIGLIORE QUALITÀ E MIGLIOR PREZZO

**RICAMBI PER INSACCATRICI AMB**

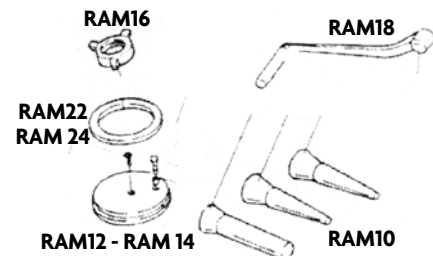

Art. RAM10	serie tre imbuto	€ 25,00
Art. RAM12	tampone RL 6,5 senza guarnizione	€ 39,00
Art. RAM14	tampone RL 15 senza guarnizione	€ 52,00
Art. RAM16	ghiera imbuto RL 6,5 -15	€ 58,00
Art. RAM18	manovella RL 6,5-15	€ 99,00
Art. RAM22	guarnizione RL 6,5	€ 9,00
Art. RAM24	guarnizione RL 15	€ 13,00

SETTORE 6: ART. FINITI - AFFETTATRICI - VARI FORNITURE ALBERGHIERE E CUCINA - RICAMBI



## RICAMBI LAME PER AFFETTATRICI STANDARD

**A RICHIESTA POSSIAMO FORNIRE LAME DI MISURE SPECIALI ANCHE BERKEL E LAME PER AFFETTATRICI A VOLANO**

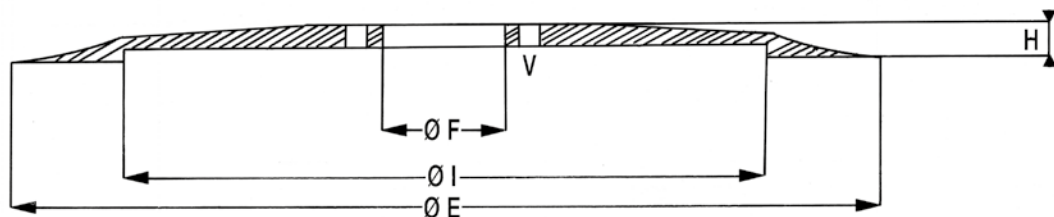

**PER PIEDINI  
PER SMERIGLI  
PER ARROTARE  
LE LAME DELLE  
AFFETTATRICI  
CONSULTARE IL  
NOSTRO SITO  
WWW.  
MORGANLINE.IT**

LAMA	FORO	N. FORI	INT	SPESS.	MODELLI STANDARD	CODICE	PREZZO
195	30	3	155	13	FAC - OMAS - RGV	R LAMAFF0001 M	€ 30,00
220	25,4	4	180	17	ABO - KOLOSSAL - OMAS - VANDALL	R LAMAFF0002 M	€ 52,00
220	40	3	180	15,5	ABM - AGW - ARSA - CELME - DAMPA - ESSEDUE - FAC - FIA GENERAL MACHINES - IRONWEED - MAINERI - MISTRO - NOAW OMAS - OMEGA - OMS - RGV - RHENINGHAUS - SIRMAN - VANDALL	R LAMAFF0003 M	€ 39,00
250	40	3	210	17,5	ABM - AGW - ARSA - CELME - DAMPA - ESSEDUE - FAC - FIA - GENERAL MACHINES - IRONWEED - MAINERI - MAEWEL - MISTRO - NOAW OMAS - OMEGA - OMS - REGINA - RGV - RHENINGHAUS - SIRMAN	R LAMAFF0004 M	€ 70,00
275	40	4	218	22,5	ABM - ABO - AGHETTO - ARSA - FIA - GENERAL MACHINES - LARIO IRONWEED - KOLOSSAL - NOAW - OBERWERK - REGINA SIRMAN - SWEDLINGHAUS	R LAMAFF0005 M	€ 80,00
275	40	3	218	22,5	AGW - ESSEDUE - MARWEL - NOAW - REGINA - RGV - RHENINGHAUS	R LAMAFF0006 M	€ 80,00
275	40	3	220	15	DAMPA - MISTRO - OMAS	R LAMAFF0058 M	€ 92,00
275	40	3	220	19		R LAMAFF0059 M	€ 92,00
300	40	3	245	17	DAMPA - ESSEDUE - OMAS	R LAMAFF0007 M	€ 113,00
300	40	3	250	19	AGW - FAC - IRONWEED - ITALIANA MACCHI - MISTRO - RGV	R LAMAFF0008 M	€ 101,00
300	40	3	254	22,5	AGW - FIA - GENERAL MACHINES - NOAW - REGINA - RHENINGHAUS	R LAMAFF0012 M	€ 101,00
300	40	4	254	22,5	ABM - ARSA - IT. MACCHI - LINCOLN - MARWEL - OBERWERK - REGINA	R LAMAFF0009 M	€ 101,00
300	57	4	254	22,5	ABO - ARSA - ATOMA - FIA - GENERAL MACHINES - IRONWEED KOLOSSAL - LARIO - LINCOLN - ITALIANA MACCHI - MAINERI MARWEL - NOAW - OBERWERK - OMAS - OMEGA - SIRMAN	R LAMAFF0010 M	€ 101,00
330	40	3	270	23	AGW - BERKEL - IRONWEED	R LAMAFF0015 M	€ 113,00
330	40	3	270	17	BIZERBA	R LAMAFF0061 M	€ 141,00
330	40	4	270	23	OBERWERK	R LAMAFF0016 M	€ 131,00
330	57	4	270	22,5	ABM - ABO - ARSA - BIZERBA - DAMPA - GENERAL MACHINES IRONWEED - ITALIANA MACCHI - LINCOLN - MAINERI - MARWEL MISTRO - OBERWERK - OMAS - OMEGA - RHENINGHAUS - SIRMAN	R LAMAFF0017 M	€ 113,00
350	57	4	280	22,5	ABM - ABO - ARSA - DAMPA - FIA - GENERAL MACHINES - IRONWEED ITALIANA MACCHI - KOLOSSAL - MAINERI - MARWEL - MISTRO - NOAW OBERWERK - OMAS - OMEGA - REGINA - RGV - RHENINGHAUS - SIRMAN	R LAMAFF0018 M	€ 150,00
370	57	4	300	22,5	ABM - ARSA - FIA - GENERAL MACHINES - IRONWEED - ITAL. MACCHI LARIO - MARWEL - NOAW - OBERWERK - OMAS - OMEGA - REGINA RHENINGHAUS	R LAMAFF0019 M	€ 153,00
380	57	4	310	22,5	KOLOSSAL - OMEGA	R LAMAFF0021 M	€ 177,00
385	57	4	315	22,5	GENERAL MACHINES - MARWEL	R LAMAFF0023 M	€ 177,00

MORGAN È PRESENTE DA PIÙ DI 40 ANNI NELLA FORNITURA E COSTRUZIONE DI ATTREZZATURE PER LA LAVORAZIONE DELLA CARNE E PRODOTTI ALIMENTARI. ALL'INTERNO DELL'AZIENDA VENGONO FABBRICATI SIGILLI ED ETICHETTE IN ALLUMINIO PER SALUMI ED ALTRI USI, CARRELLI, TAVOLI E SCAFFALATURE INOX, MACCHINETTE PER SPIEDINI, PER HAMBURGER, ALTRE ATTREZZATURE INOX, LAVORAZIONE CARTA E PLASTICA. ALTRI ARTICOLI SONO A MARCHIO MORGAN CONTROLLATI E SELEZIONATI DAL NOSTRO PERSONALE SPECIALIZZATO. LA MORGAN NON SI AVVALE DI INTERMEDIARI, RAPPRESENTANTI, GROSSISTI ECC, QUESTO VI PERMETTE DI ACQUISTARE DIRETTAMENTE A PREZZI VANTAGGIOSI, GARANTENDOVÌ L'ASSISTENZA CON I NOSTRI ADDETTI E I NOSTRI TECNICI, CHE GRAZIE ALLA LORO ESPERIENZA E DISPONIBILITÀ POSSONO CONSIGLIARVI A SCEGLIERE I PRODOTTI GIUSTI PER VOI E INDIRIZZARVI PER QUALSIASI PROBLEMA.

**PER SMERIGLI  
PER ARROTARE  
LE LAME DELLE  
AFFETTATRICI  
CONSULTATE IL  
NOSTRO SITO  
WWW.  
MORGANLINE.IT**

**SCONTI**

OLTRE agli sconti per quantitativi **IN GIALLO** se hai raggiunto € 300,00 subito uno sconto del 5% su tutto - se hai raggiunto € 800,00 lo sconto sale al 10% + SCONTO DEL 6,5% PER PAGAMENTO BONIFICO BANCARIO ANTICIPATO



PAG. 1 COPERTINA INDICE FIGURATO

**SETTORE 1**

**BUSTE SOTTOVUOTO - PRODOTTI PER SALUMI**

- PAG. 2 CONDIZIONI - NOVITÀ
- PAG. 3 BUSTE PER SOTTOVUOTO
- PAG. 4 ADDITIVI E MISCELE PER SALUMI
- PAG. 5 SPEZIE, DROGHE ED AROMI PER INSACCATI
- PAG. 6 RETI PER SALUMI E ARROTOLATI
- PAG. 7 SPAGHI CERTIFICATI PER SALUMI E ARROTOLATI
- PAG. 8 BUDELLI NATURALI COLLATI E SALATI PER SALUMI
- PAG. 9 BUDELLI SINTETICI PER SALUMI, PROSCIUTEX, TELA PER MEZZENE
- PAG. 10 FABBRICA SIGILLI IN ALLUMINIO
- PAG. 11 FABBRICA SISTEMI MARCADATA PER SIGILLI
- PAG. 12 FABBRICA DI TARGHETTE, SIGILLI E TIMBRI A FUOCO
- PAG. 13 ETICHETTE IN PLASTICA E SIGILLI PER CONFEZIONAMENTO

**SETTORE 2**

**PRODOTTI CONFEZIONAMENTO E INGROSSO CARTA**

- PAG. 14 CARTA PER ALIMENTI
- PAG. 15 SHOPPER, SACCHI, PRODOTTI PLASTICA LEGGERI
- PAG. 16 VASCHETTE PER MACELLERIE, GASTRONOMIE E NEGOZI
- PAG. 17 MACCHINE SOTTOVUOTO E CONFEZIONAMENTO
- PAG. 18 HAMBURGATRICI E PRODOTTI PER HAMBURGER
- PAG. 19 MACCHINETTE E ACCESSORI PER SPIEDINI

**SETTORE 3**

**ATTREZZATURE PER MACELLERIA, SALUMERIA, GASTRONOMIA, MACCHINE ECC.**

- PAG. 20 COLTELLERIA MORGAN MANICO NERO - MANICO GIALLO
- PAG. 21 MANNAIE - ACCIAINI - COLTELLERIA MANICO ROSSO MORGAN
- PAG. 22 COLTELLERIE DICK, ALCE, VICTORINOX - ACCIAINI IRIDIUM, DICK
- PAG. 23 COLTELLERIA PER CUOCHI E SALUMIERI
- PAG. 24 GANCI - ACCESSORI - SEGNAPREZZI ALLUMINIO
- PAG. 25 SEGNAPREZZI ED ACCESSORI
- PAG. 26 VASSOI ED ARTICOLI IN PLASTICA PER ALIMENTI
- PAG. 27 VASSOI ED ARTICOLI IN PLASTICA PER NEGOZI
- PAG. 28 VASCHE ED ARTICOLI IN PLASTICA
- PAG. 29 MACCHINE PER SALUMI
- PAG. 30 MACCHINE PER NEGOZI - MACELLERIE - SALUMERIE ECC.
- PAG. 31 ATTREZZATURE PER NEGOZI - TURBOSTERMINATORI, DISINFETTA COLTELLI ECC.
- PAG. 32 PICCOLI MACCHINARI - INSACCATRICI - TRITACARNE ECC.
- PAG. 33 MACCHINE AFFETTATRICI
- PAG. 34 PICCOLE ATTREZZATURE
- PAG. 35 NASTRI SEGAOSSA - PIASTRE E COLTELLI PER TRITACARNE ARROTINI ECC.

**SETTORE 4**

**MATTATOI - HACCP - PULIZIA - STRUMENTI INDUMENTI DA LAVORO E PROTETTIVI**

- PAG. 36 ATTREZZATURE PER MATTATOI
- PAG. 37 STRUMENTI DI PULIZIA DI MISURA E PESATURA
- PAG. 38 PRODOTTI ED ATTREZZATURE PER LA PULIZIA
- PAG. 39 INDUMENTI PROTETTIVI ANTINFORTUNISTICI
- PAG. 40 INDUMENTI PROTETTIVI E DA LAVORO
- PAG. 41 ABITI DA LAVORO

**SETTORE 5**

**PRODUZIONE ATTREZZATURE MORGAN INOX PLAST**

- PAG. 42 FABBRICA DI TAGLIERI, COPRICEPPI, LASTRE
- PAG. 43 FABBRICA DI TAVOLI DA LAVORO - TAVOLINI CEPPI BREVETTATI INOX PLAST
- PAG. 44 FABBRICA DI CEPPI, TAVOLI, PIANALI, CARRELLINI
- PAG. 45 FABBRICA DI SCAFFALATURE BREVETTATE INOX PLAST
- PAG. 46 FABBRICA DI CARRELLI BREVETTATI INOX PLAST
- PAG. 47 FABBRICA DI CARRELLI ED ARMADI INOX BREVETTATI INOX PLAST

**SETTORE 6**

**ARTICOLI FINITI - VARI FORNITURE PER RISTORAZIONE - RICAMBI**

- PAG. 48 ARTICOLI ALIMENTARI FINITI
- PAG. 49 ARTICOLI ORNAMENTALI - CARRELLI ESPOSITORI, CESTINI, ARTICOLI FINITI
- PAG. 50 ARTICOLI PER CUCINA E GASTRONOMIA
- PAG. 51 VASCHETTE - TEGLIE GASTRONOMIA - VASSOI INOX PER ESPOSIZIONE
- PAG. 52 PENTOLAME ALLUMINO E INOX
- PAG. 53 ACCESSORI PER CUCINA E GASTRONOMIA
- PAG. 54 RICAMBI VARI - RUOTE
- PAG. 55 LAME DI RICAMBIO PER AFFETTATRICI - PRESENTAZIONE
- PAG. 56 INDICE ANALITICO - SCHEDA D'ORDINE

**Per l'ordinazione**

- TELEFONARE AI NUMERI 055/8071230 055/8059358 DALLE ORE 9,00 ALLE 13 E DALLE 15,30 ALLE 18,30 DAL LUNEDÌ AL VENERDÌ
- PER **E-MAIL**: [info@morganline.it](mailto:info@morganline.it)
- **INTERNET**: [www.morganline.it](http://www.morganline.it)
- PER **FAX** (ATTIVO 24 ORE SU 24) AL NUMERO 055/8071334
- PER **WHATSAPP** FOTOGRAFA IL MODULO E INVIALO AL N. **333144262**  
PER ORDINI MOLTO URGENTI POTETE CHIAMARE ANCHE FUORI ORARIO DI LAVORO AL **3312042165**

**SCHEDA D'ORDINE**

Mittente: .....

Partita IVA ..... Cod. Fisc. ....

Via.....N. .... Città.....

(Prov. .... ) Codice Avv. Post. ....se possibile numero telef. ....

se possibile fax. .... se possibile indirizzo mail. ....

orari per la consegna.....

indicare luogo di destinazione se diverso dall'indirizzo della fattura.....

ART.	DESCRIZIONE DELLA MERCE	QUANTITÀ	PREZZO	IMPORTO
		<b>TOTALE €</b>		

**LA MORGAN SAS È UNA SOCIETÀ SPECIALIZZATA IN FABBRICAZIONE E INGROSSO DI FORNITURE PER INDUSTRIE ALIMENTARI E DI PRODOTTI ANCHE PERSONALIZZATI,**

**PERTANTO I TEMPI DI CONSEGNA NON SONO RICONDUCEBILI ALLE VENDITE A PRIVATI ANCHE ONLINE.**

**LA MORGAN RISPONDE VOLENTIERI AL TELEFONO PER CHIARIMENTI E SPIEGAZIONI COME SI USAVA UNA VOLTA**

**LE ILLUSTRAZIONI DI QUESTO LISTINO SI INTENDONO A TITOLO INDICATIVO E POSSONO ESSERE CAMBIATE SENZA INCIDERE SULLA QUALITÀ DEI PRODOTTI O PER MIGLIORAMENTI DEI PRODOTTI STESSI**